

**便携式气体检测仪  
GX-9000 系列**

**GX-9000  
GX-9000H**

**使用说明书  
(PT0-211)**

**RIKEN KEIKI Co., Ltd.**

2-7-6 Azusawa, Itabashi-ku, Tokyo, 174-8744, Japan

Phone : +81-3-3966-1113

Fax : +81-3-3558-9110

E-mail : [intdept@rikenkeiki.co.jp](mailto:intdept@rikenkeiki.co.jp)

Web site : <https://www.rikenkeiki.co.jp/>

<b>目录</b>	
1.	产品概要 ..... 5
1-1	前言 ..... 5
1-2	使用目的 ..... 5
1-3	确认检测对象气体和产品规格 ..... 7
1-4	危险、警告、注意、注记的定义 ..... 10
1-5	标准及防爆规格的确认证方法 ..... 11
2.	安全重要事项 ..... 12
2-1	危险事项 ..... 12
2-2	警告事项 ..... 14
2-3	注意事项 ..... 15
2-4	安全信息 ..... 19
3.	产品组成 ..... 22
3-1	主机及配件 ..... 22
3-1-1	主机 ..... 22
3-1-2	附件 ..... 23
3-1-3	单卖品 ..... 24
3-2	各部名称与功能 ..... 29
3-2-1	主机和电池单元 ..... 29
3-2-2	操作面板部分 ..... 31
3-2-3	LCD 显示部 ..... 33
4.	警报功能 ..... 35
4-1	气体警报的类型 ..... 35
4-2	气体警报点 ..... 35
4-3	气体警报的动作 ..... 41
4-4	故障警报动作 ..... 44
4-5	超出使用温度范围警告 ..... 45
5.	使用方法 ..... 46
5-1	使用时 ..... 46
5-2	拆装电池单元和充电 ..... 47
5-2-1	拆装电池单元 ..... 47
5-2-2	锂离子电池单元 (BUL-9000) 充电 ..... 49
5-2-3	更换干电池单元 (BUD-9000) 的电池 ..... 51
5-3	气体采集杆的连接 ..... 53
5-4	接通电源 ..... 54
5-5	切换硫化氢测量模式的量程 (GX-9000H) ..... 59
5-6	在测量模式下进行空气调整 ..... 60
5-7	测量 ..... 63
5-7-1	测量气体浓度 ..... 66
5-7-2	可燃性气体浓度的量程切换点 ..... 68
5-7-3	测量模式下的基本动作流程 ..... 69
5-7-4	确认提示音动作 ..... 71
5-8	记录气体浓度的日志 (数据记录器) ..... 72
5-9	停止泵 ..... 73
5-10	切断电源 ..... 74

---

6.	各种设定（显示器模式）	75
6-1	显示器模式的项目	75
6-2	切换到显示器模式	78
6-3	设定值的确认	79
6-3-1	清除峰值	79
6-3-2	显示数据记录器（气体浓度/警报状态）	80
6-3-3	显示调整记录	81
6-3-4	显示 BUMP 记录	82
6-3-5	显示警报点	83
6-4	显示器模式的设定	85
6-4-1	设定 NCF/TEF 传感器的量程	85
6-4-2	选择可燃性气体的替换气体种类	86
6-4-3	选择挥发性有机化合物（VOC）的替换气体种类	88
6-4-4	设定用户 ID	90
6-4-5	设定 STATION ID	91
6-4-6	设定蓝牙设备的连接	92
6-4-7	设定蜂鸣器音量	93
6-4-8	将显示语言切换为英语（ATEX/IECEx 规格）	94
6-4-9	将显示语言切换为日语（Japan Ex 规格）	95
7.	用户模式（用户模式）	96
7-1	用户模式的显示项目	96
7-2	切换到用户模式	98
7-3	气体警报的设定	99
7-3-1	设定警报点	99
7-3-2	设定警报类型	103
7-3-3	设定警报动作	105
7-3-4	重置警报点	106
7-3-5	设定警报功能的启动/关闭	107
7-4	其他的用户模式设定	108
7-4-1	设定蜂鸣音	108
7-4-2	设定 CO <sub>2</sub> AIR 调整的开启/关闭	109
7-4-3	选择基础气体调整所用的气体种类	110
7-4-4	设定时间	111
7-4-5	设定显示语言	112
7-4-6	显示版本信息	113
8.	保养检查	115
8-1	检查的频度与检查项目	115
8-2	进行气体调整	117
8-2-1	气体调整的准备	117
8-2-2	进行空气调整	121
8-2-3	进行 CO <sub>2</sub> 校零	123
8-2-4	进行基础气体调整	126
8-2-5	进行间距调整的设定	128
8-2-6	进行间距调整	133
8-3	进行 BUMP 测试	135
8-4	进行警报测试	137
8-5	清扫方法	138
8-6	各部件的更换	139

---

---

8-6-1	定期更换部件	139
8-6-2	更换气体采集杆的滤尘器	141
8-6-3	VOC 传感器的维护	142
9.	关于储存及废弃	147
9-1	储存或长期不使用时的处理	147
9-2	重新使用时的处理	148
9-3	产品的废弃	148
10.	故障排除	149
10-1	仪器异常	149
10-2	指示值异常	153
11.	产品规格	154
11-1	主机规格	154
11-1-1	GX-9000 的规格	154
11-1-2	GX-9000H 的规格	156
11-2	传感器的规格	157
11-2-1	可燃性气体传感器	157
11-2-2	二氧化碳传感器	161
11-2-3	氧气传感器	162
11-2-4	毒性气体传感器	164
11-2-5	VOC 传感器	168
12.	附录	169
12-1	数据记录器功能	169
12-2	100%LEL 换算表	171
12-3	零抑制功能	172
12-4	零位跟踪功能	173
12-5	挥发性有机化合物 (VOC) 替换气体清单	174
12-6	恒电位电解式传感器的干扰一览	197
12-7	关于电波法认证	200
12-8	有限保修和责任限制	202

## 1

# 产品概要

## 1-1 前言

感谢您购买 GX-9000 系列便携式气体检测仪（以下称为“本仪器”）。

本使用说明书讲解了本仪器的使用方法与规格。记载了正确使用本仪器的必要事项。

使用前请仔细阅读，在充分理解内容的基础上使用本仪器。

请将本使用说明书放在身边，以便在使用本仪器时可随时取阅。

本说明书的内容可能因产品改良而发生变更，恕不另行通知。另外，禁止擅自复制或转载本说明书的全部或部分。

使用以下另售品时，也请参阅各使用说明书。

- 数据记录器管理程序 SW-9000 系列使用说明书（PT0-208）
- 设定程序 MT-9000 系列使用说明书（PT0-209）

无论是否在保修期内，对因使用本仪器造成的任何事故及损害均不进行补偿。

请务必确认“12-8 保修规定”中记载的保修规定。

### <本使用说明书的对象产品型号>

使用本仪器前，请确认购买的产品型号和本使用说明书与对象产品的型号是一致的。

- GX-9000
- GX-9000H

## 1-2 使用目的

本仪器是复合型气体检测仪，可检测空气中的可燃性气体（%LEL）、氧气（O<sub>2</sub>）（缺氧、过剩氧）、一氧化碳（CO）、硫化氢（H<sub>2</sub>S）、二氧化碳（CO<sub>2</sub>）和氨（NH<sub>3</sub>）、氯（Cl<sub>2</sub>）、臭氧（O<sub>3</sub>）、氯化氢（HCl）、二氧化硫（SO<sub>2</sub>）、氰化氢（HCN）、挥发性有机化合物（VOC），以及氮（N<sub>2</sub>）和惰性气体中的高浓度可燃性气体（vol%）、氧（O<sub>2</sub>）。

1台最多可测量6种气体的浓度，利用警报功能，当气体浓度达到或超过警报点时即发出警报。

本仪器测量的可燃性气体包括在一般的工厂或油轮等处使用的甲烷（CH<sub>4</sub>）以及一般可燃性气体异丁烷（HC(i-C<sub>4</sub>H<sub>10</sub>))、氢（H<sub>2</sub>）、乙炔（C<sub>2</sub>H<sub>2</sub>）。

本仪器的测量结果不用于保障生命安全。

使用前请再次确认规格，根据目的正确地进行气体测量。

本仪器可配备的传感器如下所示。

传感器的类型		检测原理	传感器型号
可燃性气体传感器	NCF 传感器	新型陶瓷式	NCF-6322P (CH <sub>4</sub> /HC(i-C <sub>4</sub> H <sub>10</sub> )/H <sub>2</sub> /C <sub>2</sub> H <sub>2</sub> )
	TEF 传感器	热传导式	TEF-7520P (CH <sub>4</sub> /HC(i-C <sub>4</sub> H <sub>10</sub> )/H <sub>2</sub> )
	IRF 传感器	非分散型红外线式 (NDIR)	IRF-4341 (CH <sub>4</sub> ) IRF-4345 (HC(i-C <sub>4</sub> H <sub>10</sub> ))
二氧化碳传感器	IRF 传感器	非分散型红外线式 (NDIR)	IRF-4443 (CO <sub>2</sub> )
氧气传感器	ESR 传感器	恒电位电解式	ESR-X13P (O <sub>2</sub> )
毒性气体传感器	ESR 传感器	恒电位电解式	ESR-A13i (H <sub>2</sub> S) (低浓度) ESR-A13P (CO)
	ESF 传感器	恒电位电解式	ESF-A24R2 (H <sub>2</sub> S) (高浓度) ESF-B242 (NH <sub>3</sub> ) ESF-C930 (Cl <sub>2</sub> ) ESF-B249 (O <sub>3</sub> ) ESF-A24E2 (HCl) ESF-A24D4 (SO <sub>2</sub> ) ESF-A24D (HCN) (Japan Ex 规格)
VOC*传感器	PIF 传感器	光电离式 (PID)	PIF-001 (VOC, 10.6eV, ppb) PIF-002 (VOC, 10.6eV, ppm) PIF-003 (VOC, 10.0eV, ppm)

※挥发性有机化合物

## 1-3 确认检测对象气体和产品规格

本仪器的检测对象气体因配备的传感器而异。

使用前请通过产品代码确认检测对象气体。

GX-9000 系列根据产品代码的字母数字组合分类如下。

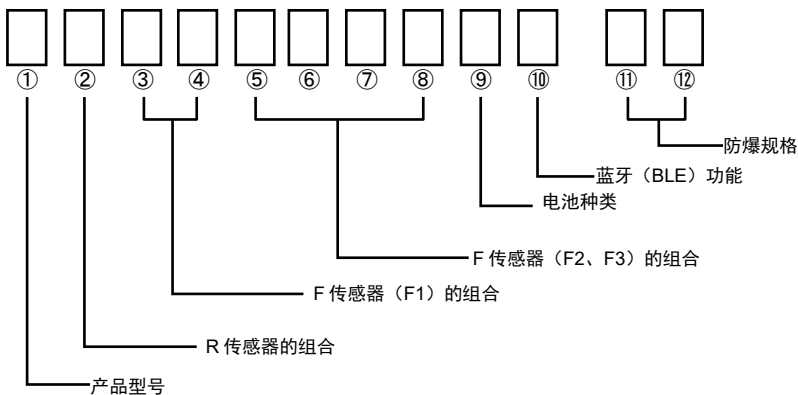

### <GX-9000/GX-9000H 通用>

#### ①: 产品型号

符号	内容
C	GX-9000
D	GX-9000H

#### ②: R 传感器的组合

符号	R1	R2	R3
0	无 (虚拟传感器)		
1	ESR-X13P (O <sub>2</sub> )	ESR-A13i (H <sub>2</sub> S)	ESR-A13P (CO)
2	ESR-X13P (O <sub>2</sub> )	ESR-A13i (H <sub>2</sub> S)	无 (虚拟传感器)
3	ESR-X13P (O <sub>2</sub> )	无 (虚拟传感器)	ESR-A13P (CO)
4	ESR-X13P (O <sub>2</sub> )	无 (虚拟传感器)	
5	无 (虚拟传感器)	ESR-A13i (H <sub>2</sub> S)	ESR-A13P (CO)
6	无 (虚拟传感器)	ESR-A13i (H <sub>2</sub> S)	无 (虚拟传感器)
7	无 (虚拟传感器)		ESR-A13P (CO)

## &lt;为 GX-9000 时&gt;

## ③④: F 传感器 (F1) 的组合

符号	F1
00	无 (虚拟传感器)
P1	PIF-001 (VOC、10.6eV、ppb)
P2	PIF-002 (VOC、10.6eV、ppm)
P3	PIF-003 (VOC、10.0eV、ppm)
E1	ESF-B242 (NH <sub>3</sub> )
E2	ESF-C930 (Cl <sub>2</sub> ) <sup>※1</sup>
E3	ESF-B249 (O <sub>3</sub> ) <sup>※1</sup>
E4	ESF-A24E2 (HCl)
E5	ESF-A24D4 (SO <sub>2</sub> )
E6	ESF-A24D (HCN) Japan Ex 规格
R5	IRF-4443 (CO <sub>2</sub> ) <sup>※2</sup>

※1 如果选择了本款传感器, 在②R传感器的组合中不可配备 ESR-A13i (H<sub>2</sub>S)

※2 在⑤~⑧F传感器 (F2、F3) 的组合中, 仅限于 F3 配备 NCF-6322P 时方可选择

## ⑤~⑧: F 传感器 (F2、F3) 的组合

符号	F2	F3
00 00	无 (虚拟传感器)	
00 N1	无 (虚拟传感器)	NCF-6322P (CH <sub>4</sub> )
T1 N1	TEF-7520P (CH <sub>4</sub> )	NCF-6322P (CH <sub>4</sub> )
00 N2	无 (虚拟传感器)	NCF-6322P (HC(i-C <sub>4</sub> H <sub>10</sub> ))
T2 N2	TEF-7520P (HC(i-C <sub>4</sub> H <sub>10</sub> ))	NCF-6322P (HC(i-C <sub>4</sub> H <sub>10</sub> ))
00 N4	无 (虚拟传感器)	NCF-6322P (H <sub>2</sub> ) <sup>※3</sup>
T4 N4	TEF-7520P (H <sub>2</sub> )	NCF-6322P (H <sub>2</sub> ) <sup>※3</sup>
00 N5	无 (虚拟传感器)	NCF-6322P (C <sub>2</sub> H <sub>2</sub> ) <sup>※3※4</sup>
R1 00	IRF-4341 (CH <sub>4</sub> )	无 (虚拟传感器)
R1 R5	IRF-4341 (CH <sub>4</sub> )	IRF-4443 (CO <sub>2</sub> )
R2 00	IRF-4345 (HC(i-C <sub>4</sub> H <sub>10</sub> ))	无 (虚拟传感器)
R2 R5	IRF-4345 (HC(i-C <sub>4</sub> H <sub>10</sub> ))	IRF-4443 (CO <sub>2</sub> )
00 R5	无 (虚拟传感器)	IRF-4443 (CO <sub>2</sub> )

※3 如果选择了本款传感器, 在②R传感器的组合中不可配备 ESR-A13P (CO)

※4 如果选择了本款传感器, 在③④F传感器 (F1) 的组合中不可配备 ESF-A24D4 (SO<sub>2</sub>)、ESF-A24D (HCN)



## &lt;为 GX-9000H 时&gt;

## ③④: F 传感器 (F1) 的组合

符号	F1
E8	ESF-A24R2 (H <sub>2</sub> S)

## ⑤ ~ ⑧: F 传感器 (F2、F3) 的组合

符号	F2	F3
00 00	无 (虚拟传感器)	
00 R1	无 (虚拟传感器)	IRF-4341 (CH <sub>4</sub> )
00 R2	无 (虚拟传感器)	IRF-4345 (HC(i-C <sub>4</sub> H <sub>10</sub> ))

## &lt;GX-9000/GX-9000H 通用&gt;

## ⑨: 电池种类

符号	规格
L	锂离子电池单元 BUL-9000
D	干电池单元 BUD-9000

## ⑩: 蓝牙 (BLE) 功能

符号	规格
0	不支持蓝牙
1	支持蓝牙

## ⑪⑫: 防爆规格

符号	规格
00	Japan Ex 规格
50	ATEX/IECEX 规格



## &lt;产品代码的显示例&gt;

例如, 下列产品代码的规格如下所示。

产品代码示例	C1P1T1N1L0 00	C7P2R100D1 50	D2E800R1L1 00
产品型号	GX-9000	GX-9000	GX-9000H
R 传感器	R1	ESR-X13P (O <sub>2</sub> )	无
	R2	ESR-A13i (H <sub>2</sub> S)	无
	R3	ESR-A13P (CO)	ESR-A13P (CO)
F 传感器	F1	PIF-001 (VOC、10.6eV、ppb)	PIF-002 (VOC、10.6eV、ppm)
	F2	TEF-7520P (CH <sub>4</sub> )	IRF-4341 (CH <sub>4</sub> )
	F3	NCF-6322P (CH <sub>4</sub> )	无
电池种类	BUL-9000	BUD-9000	BUL-9000
蓝牙 (BLE) 功能	不支持	支持	支持
防爆规格	Japan Ex 规格	ATEX/IECEX 规格	Japan Ex 规格

## 1-4 危险、警告、注意、注记的定义

本使用说明书中，对于无视标识内容操作错误时产生的危害的程度是如下区分说明的。

 <b>危险</b>	表示操作错误时“可能危及生命或对身体、财物造成重大损害”。
 <b>警告</b>	表示操作错误时“可能对身体、财物造成重大损害”。
 <b>注意</b>	表示操作错误时“可能对身体、财物造成轻微损害”。

除此以外，对于操作上的建议，是如下标识并说明的。

<b>注记</b>	表示了解后有助于使用本仪器的事项。
-----------	-------------------

## 1-5 标准及防爆规格的确认证方法

根据标准及防爆检验的种类，本仪器的规格有所不同。使用前请确认手边的产品规格。另外，使用 CE 标志规格时，请参阅附录的符合标准声明（Declaration of Conformity）。

请通过产品上粘贴的铭牌确认产品规格。

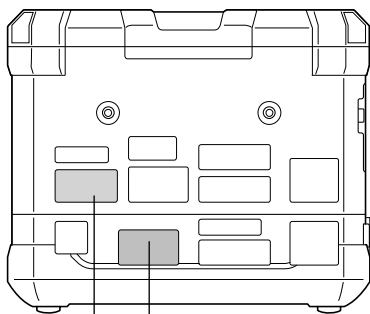

型号检验合格标志  
粘贴位置

防爆结构电气机械器具型号检验（Japan Ex）  
规格的铭牌示例

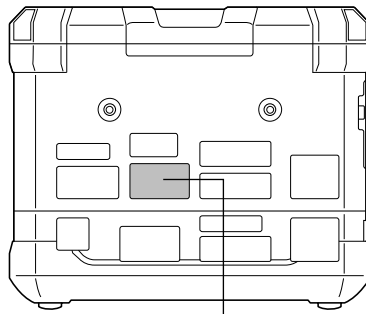

Ex 标志/OE 标志  
粘贴位置

ATEX/IECEx 规格的铭牌示例

## 2

# 安全重要事项

为了维持本仪器的性能，安全使用，请遵守以下危险、警告、注意事项。

## 2-1 危险事项



### 危险

#### 关于主机的防爆

- 请勿对电路、结构等进行改装或变更。
- 携带本仪器在危险场所内使用时，作为防止静电引起危险的综合措施，请遵守以下要求。
  - 请穿着防静电工作服和导电鞋（防静电工作鞋）。
  - 在室内使用时，请在带导电性工作台面（漏电电阻不大于  $10M\Omega$ ）的环境下使用。
- 本仪器为防爆型。除指定部件以外，不得进行拆解或改装。
- 请勿冲击主机的蜂鸣器出声口。
- 主机的额定值如下所示。

电源： 用户可更换的锂离子电池单元 型号 BUL-9000 或用户可更换的干电池单元 型号 BUD-9000

环境温度\*：  $-40^{\circ}\text{C} \sim +60^{\circ}\text{C}$

※ 环境温度是指能够维持防爆性能的温度范围，并非满足产品性能的温度范围。

关于使用温度范围，请参阅“11-1 主机规格”和“11-2 传感器的规格”。

#### 关于电池单元的防爆

- 请勿对电路、结构等进行改装或变更。
- 携带本仪器在危险场所内使用时，作为防止静电引起危险的综合措施，请遵守以下要求。
  - 请穿着防静电工作服和导电鞋（防静电工作鞋）。
  - 在室内使用时，请在带导电性工作台面（漏电电阻不大于  $10M\Omega$ ）的环境下使用。
- 电池单元与本单元组合进行评估，仅限与合格通过检验的主机组合时方可使用。  
可连接的主机为 GX-9000 或 GX-9000H。
- 锂离子电池单元 BUL-9000 的额定值如下所示。

电源： DC 3.7 V 250mA

充电端子容许电压： DC 5.7 V（仅限 SELV）

环境温度\*：  $-40^{\circ}\text{C} \sim +60^{\circ}\text{C}$

※ 环境温度是指能够维持防爆性能的温度范围，并非满足产品性能的温度范围。

关于使用温度范围，请参阅“11-1 主机规格”和“11-2 传感器的规格”。

- 干电池单元 BUL-9000 的额定值如下所示。

电源： DC 4.5 V 250mA

通信端子容许电压： DC 5.7 V（仅限 SELV）

环境温度\*：  $-40^{\circ}\text{C} \sim +60^{\circ}\text{C}$

※ 环境温度是指能够维持防爆性能的温度范围，并非满足产品性能的温度范围。

关于使用温度范围，请参阅“11-1 主机规格”和“11-2 传感器的规格”。

#### 使用注意事项

- 测量维修井内或密闭场所时，切勿将身体探入维修井入口内或窥探其中。否则有缺氧空气及其他气体喷出的危险。

#### 关于出气口

- 出气口可能会排出缺氧空气等气体。请绝对不可吸入。
  - 可能会排出高浓度（100%LEL 以上）的气体。请绝对不可靠近明火。
-

## 2-2 警告事项



### 警告

#### 本仪器万一发现异常时

- 请及时联系经销商或就近的本公司营业网点。关于就近的营业网点，请确认本公司主页。  
主页：<https://www.rikenkeiki.co.jp/>

#### 采样点的压力

- 本仪器设计用于抽取处于大气压状态的气体。如果对本仪器的进气口（GAS IN）和出气口（GAS OUT）施加过大的压力，检测对象气体可能会从内部泄漏出来，非常危险。使用时请避免施加过大的压力。
- 如果所在场所的压力大于等于大气压，请勿直接连接气体采集管。否则内部的管道系统可能会损坏。

#### 传感器的操作

- 切勿拆解传感器。  
尤其是恒电位电解式传感器内含有害的电解液。如果电解液接触皮肤，可能导致皮肤糜烂。另外，进入眼中可能导致失明。粘附在衣服上可能导致变色、破洞。  
万一接触了电解液时，请立刻用水充分清洗接触的部分。
- 调整氧气传感器时，请勿使用氮（N<sub>2</sub>）以外的平衡气体。否则氧（O<sub>2</sub>）的指示误差会变大，无法准确测量。

#### 使用周围空气进行空气调整

- 使用周围空气进行空气调整时，请先确认周围为新鲜空气。如果在有杂质气体或干扰气体等的状态下进行，将无法正确调整，实际发生气体泄漏时无法正确检测，这很危险。

#### 发出气体警报时的对应

- 如果发出气体警报，则表明非常危险。请顾客进行判断，在确保安全的基础上正确进行处理。

#### 电池余量的确认

- 使用前请确认电池余量。初次使用前及长期不使用时，电池电量可能不足。请务必充满电或更换新电池后使用。
- 如果发出电池欠压警报，将无法进行气体测量。使用中发出警报时，请断开电源，在安全的场所及时充电或更换电池。

#### 其他

- 请勿在被雨水打湿的状态下使用或浸入水中。仪器内部浸水，可能导致仪器及传感器故障。即使不至于引发故障，一旦传感器受潮，也可能导致无法检测气体。
- 使用本仪器时，本仪器必须能吸入空气。在堵住本仪器进气口的状态下无法准确测量，可能引发事故。
- 请勿长时间将本仪器置于-10℃以下的温度下。否则泵阀可能会变得僵硬，导致泵无法正常运行。
- 请勿投入火中。
- 请勿用洗衣机或超声波洗衣机等清洗本仪器。
- 请勿遮盖蜂鸣器出声口。否则将无法发出警报声。
- 请勿在电源接通的状态下拆卸电池单元。
- 本仪器在装有脱水器（另售品）的状态下，请勿施加振动或冲击（例如移动本仪器）。否则进气口（GAS IN）可能会损坏。

## 2-3 注意事项



### 注意

**请勿在接触油、化学药剂等的场所使用。请避免故意浸入水中。**

- 请勿在油、化学药剂等液体会溅落的场所使用本仪器。
- 本仪器未采用耐水压设计。请避免直接承受来自水龙头、淋浴器等处的水，因为水压可能会导致水渗入产品内部。此外，本仪器的防水性能仅适用于淡水和自来水，不适用于热水、盐水、清洁剂、化学药剂及汗水等。
- 进气口（GAS IN）及出气口（GAS OUT）并非防水结构。请注意避免水（雨水等）从该处浸入。否则将无法测量气体。
- 请勿将本仪器放置在可能积水或淤泥的场所。如果放置在此类场所，水或泥可能会通过蜂鸣器出声口、进气口（GAS IN）等进入仪器并导致故障。
- 如果吸入了污水、粉尘或金属粉等，传感器的灵敏度将会大幅减弱。在此类环境下请小心使用。
- 防尘防水结构 IP66/68（IPx8 浸水深度 2m，1 小时后应无水渗入）不表示本仪器暴露于同等条件下的期间内或之后是否检测气体。请务必清除粉尘和水。

**请勿在超出使用温度范围的场所使用。**

- 请避免在超出使用温度范围的高温或低温环境下使用本仪器。
- 请尽可能避免在阳光直射的场所内长时间使用。
- 请避免在炎热天气下储存在驻停的车内。

**请遵守使用湿度范围，以免在本仪器或气体采集管中发生结露。**

- 严禁结露，因为如果本仪器或气体采集管中发生结露，将会引发堵塞或气体吸附等情况，无法进行准确的气体测量。  
请结合本仪器的使用环境，密切注意采样位置的温度和湿度，确保本仪器中不会发生结露。

**请勿在本仪器附近使用收发器。**

- 如果在本仪器附近使用收发器等输出电磁波，可能会影响本仪器的指示值。使用收发器等时，请远离本仪器，在不会产生影响的地方使用。
- 请避免在产生强电磁波的仪器（高频仪器、高电压仪器）附近使用。

**请确认流量确认显示处于旋转工作状态。**

- 如果流量确认显示不工作，将无法进行准确的气体测量。请确认吸入动作状态正常。

**请确认动作状态显示处于闪烁状态。**

- 如果 LCD 的动作状态显示没有闪烁，则无法进行准确的气体检测。（参阅“3-2-3 LCD 显示部”）

**请务必进行定期检查。**

- 本仪器为安全仪器，因此请务必进行定期检查。如果不进行检查就持续使用，传感器的灵敏度会发生变化，导致无法进行准确的气体测量。

**其他**

- 如果随意操作按钮，可能导致设定改变，警报不能正常工作。除了本使用说明书中记载的操作以外，请勿进行其他操作。
- 请避免本仪器掉落或对其施加冲击。否则可能导致精度降低。
- 请勿在充电时使用本仪器。

- 请勿用前端尖锐的物品扎蜂鸣器出声口。否则有可能引起故障或破损，导致异物等浸入。
- 请勿剥离 LCD 显示部的面板纸。否则将会损害防尘性能。

### 关于传感器

- 请勿对本仪器施加剧烈的压力变化。否则氧气 (O<sub>2</sub>) 的指示值会短时改变，无法准确测量。
- 吸入高吸附性的气体后，请吸入新鲜的空气，确认指示值归零后方可使用。
- 测量高吸附性的气体时，如果使用了另售的带浮标采样管或配重采样管，气体可能会吸附于采样管内，导致指示值低于测量点实际存在的检测对象气体浓度。敬请注意。
- 部分传感器对检测对象气体以外的气体也具有正向的灵敏度。  
请注意，如果在这些气体共存的环境中使用，指示值可能会高于实际存在的检测对象气体浓度。

<传感器具有正向灵敏度的干扰气体示例>

传感器的检测原理	检测对象气体名称	干扰气体名称
新型陶瓷式	甲烷 (CH <sub>4</sub> ) / 异丁烷 (HC(i-C <sub>4</sub> H <sub>10</sub> )) / 氢 (H <sub>2</sub> ) / 乙炔 (C <sub>2</sub> H <sub>2</sub> )	全部可燃性气体
非分散型红外线式 (NDIR)	甲烷 (CH <sub>4</sub> ) / 异丁烷 (HC(i-C <sub>4</sub> H <sub>10</sub> ))	烃类可燃性气体
光电离式 (PID)	挥发性有机化合物 (VOC)	全部挥发性有机化合物 (VOC)

- 恒电位电解式传感器理论上会由于干扰气体而具有负向的灵敏度。在干扰气体共存的环境下，指示值有时会低于实际存在的检测对象气体浓度，尤其在高浓度下，指示值可能触及负值并发出 M OVER 警报。敬请注意。（参阅“12-6 恒电位电解式传感器的干扰一览”）
- 如果在有硅化合物、卤化物、高浓度硫化物、高浓度溶剂气体等的环境中使用新型陶瓷式可燃性气体传感器，则可能导致传感器使用寿命缩短或降低传感器对可燃气体的灵敏度，无法获得准确的指示值。不得不用时，请尽可能缩短使用时间，使用后吸入新鲜空气，确认指示值恢复，没有指示值摆动等异常。
- 要让本仪器的新型陶瓷式可燃性气体传感器 (%LEL) 准确地进行气体检测并显示浓度，需要达到 10vol% 以上的氧气浓度。
- 由于传感器的特性，刚通电后可能无法立即显示准确的值。接通电源后请先暖机 1 分钟以上，待指示值稳定后再使用。此外，如果进行气体调整，接通电源后请先暖机 10 分钟以上方可实施。
- 如果接触了高浓度的挥发性有机化合物 (VOC)，一氧化碳传感器的指示值可能会上升。如果指示值上升后没有恢复，则需要更换一氧化碳传感器的活性炭过滤器。关于更换活性炭过滤器，请联系经销商或就近的本公司营业网点。
- 一氧化碳传感器和硫化氢传感器的零位在低温及高温时可能会波动。此时，请在环境大气中进行空气调整。
- 硫化氢传感器可能因急剧的温度变化而出现短时的波动。请在充分适应环境大气后使用。
- 如果 VOC 传感器吸入了高浓度的甲烷 (CH<sub>4</sub>)、乙烷 (C<sub>2</sub>H<sub>6</sub>)、丙烷 (C<sub>3</sub>H<sub>8</sub>) 等气体，浓度显示部会显示 [---]，指示灯闪烁且蜂鸣器鸣响，可能会短时无法测量。请注意，在存在这些气体的环境中，即使浓度显示部没有显示 [---]，也可能无法准确测量 VOC 浓度。  
此外，即使 VOC 传感器的浓度显示部显示 [---]，VOC 传感器以外的不受影响的传感器仍然可以继续测量。

<VOC 传感器的浓度显示部显示 [---] 的干扰气体示例>

干扰气体名称	浓度
甲烷 (CH <sub>4</sub> )	6vol%以上
乙烷 (C <sub>2</sub> H <sub>6</sub> )	80vol%以上
丙烷 (C <sub>3</sub> H <sub>8</sub> )	90vol%以上



### 关于更换电池

- 更换电池时，请务必先断开本仪器的电源。
- 更换电池时，请使用 6 节新电池。
- 为满足本仪器的防爆标准条件，需使用下列干电池。

（仅限使用干电池单元时）

Japan Ex 规格： 东芝制造的 5 号碱性干电池 6 节（LR6）

ATEX/IECEX 规格： 东芝制造的 5 号碱性干电池 6 节（LR6）或 DURACELL 制造的 5 号碱性干电池 6 节（MN1500）

- 请注意电池的极性。

### 关于使用

- 由于电池性能的原因，电池寿命在低温环境下会缩短。
- 低温状态下 LCD 显示器的响应可能会变慢。
- 请在接近使用环境状态的湿度、温湿度条件下且新鲜的空气中进行空气调整。
- 待指示值稳定后再进行空气调整。
- 储存场所与使用场所的温度产生 15°C 以上的剧变时，请在接通电源的状态下，在与使用场所相同的环境下适应 10 分钟左右，在新鲜的空气中进行空气调整后在使用。
- 擦拭本仪器的污垢时，请勿洒水或者使用酒精、挥发油等有机溶剂。否则本仪器表面可能会褪色或损坏。
- 即使长期不使用，也应每隔 6 个月接通 1 次电源，确认泵是否具有吸入能力（约 3 分钟）。如果长期不操作，泵电机中的润滑脂可能会凝固导致无法运转。
- 长期储存后重新使用时，请务必进行空气调整。请联系本公司营业网点进行重新调整（包括空气调整）。

- 请勿在周围有以下杂质气体的场所使用。

<降低传感器气体敏感度的气体>

传感器的类型	杂质气体的类型
NCF 传感器 (新型陶瓷式)	<ul style="list-style-type: none"> <li>· D4 硅氧烷、D5 硅氧烷等有机硅气体，浓度超过同时配备的传感器检测范围的 SO<sub>x</sub>、硫化氢(H<sub>2</sub>S)等硫系气体</li> <li>· 环氧乙烷 (C<sub>2</sub>H<sub>4</sub>O)、丙烯腈 (C<sub>3</sub>H<sub>3</sub>N)、丁二烯 (C<sub>4</sub>H<sub>6</sub>)、苯乙烯 (C<sub>8</sub>H<sub>8</sub>) 等聚合物</li> <li>· 磷化合物、卤代烃、金属蒸气等催化剂毒物</li> </ul> ※影响程度因传感器型号而异。
TEF 传感器 (热传导式)	无
IRF 传感器 (非分散型红外线式 (NDIR))	无
ESF/ESR 传感器 (恒电位电解式)	因传感器而异。

<腐蚀传感器的气体>

传感器的类型	杂质气体的类型
NCF 传感器 (新型陶瓷式)	SO <sub>x</sub> 、NO <sub>x</sub> 等腐蚀性气体，氟化氢 (HF)、氯化氢 (HCl) 等酸性气体
TEF 传感器 (热传导式)	高浓度有机气体、高浓度酒精 (C <sub>2</sub> H <sub>6</sub> O)
IRF 传感器 (非分散型红外线式 (NDIR))	SO <sub>x</sub> 、NO <sub>x</sub> 等腐蚀性气体，氟化氢 (HF)、氯化氢 (HCl) 等酸性气体
ESF/ESR 传感器 (恒电位电解式)	无

- 安装环境存在下列干扰气体时请注意。

传感器的类型	杂质气体的类型
NCF 传感器 (新型陶瓷式)	对象气体以外的烃、酒精 (C <sub>2</sub> H <sub>6</sub> O)、有机溶剂等
TEF 传感器 (热传导式)	有机气体、酒精 (C <sub>2</sub> H <sub>6</sub> O)、二氧化碳 (CO <sub>2</sub> )、氩气 (Ar)
IRF 传感器 (非分散型红外线式 (NDIR))	可燃性气体：对象气体以外的烃、酒精 (C <sub>2</sub> H <sub>6</sub> O)、有机溶剂、水 (H <sub>2</sub> O) 等 二氧化碳传感器：高浓度一氧化碳 (CO)、一氧化二氮 (N <sub>2</sub> O)、一氧化氮 (NO) 等
ESF/ESR 传感器 (恒电位电解式)	因传感器而异。

## 2-4 安全信息

### <本仪器概要>

本仪器是泵吸式便携式气体检测仪。最多可检测 6 种气体。当气体浓度超过警报点时，LCD 显示部、LED 和蜂鸣器将会工作并发出警报。

最多可安装 3 个 R 传感器用于测量氧气、硫化氢和一氧化碳，最多可安装 3 个 F 传感器用于测量可燃性气体、毒性气体、二氧化碳和挥发性有机化合物。

F 传感器在内部进行浓度计算处理，并将气体浓度的数字数据发送到主 CPU。

气体采样由安装在装置内部的泵进行。GX-9000 内置 1 台泵，可使用配备的全部传感器同时进行测量。

GX-9000H 内部分成 2 个系统，根据要测量的气体手动切换 2 台泵进行测量。

### <电源>

- 本仪器可安装锂离子电池单元（BUL-9000）或干电池单元（BUD-9000）。
- BUL-9000 专用充电式锂离子电池。并联使用松下制造的 NCR18650GA 电池（3 节）。
- BUD-9000 使用干电池。Japan Ex 规格可使用东芝制造的 LR6（6 节）。ATEX/IECEx 规格可使用东芝制造的 LR6（6 节）或 DURACELL 制造的 MN1500（6 节）。使用 6 节电池，每列 3 节串联。
- 锂离子电池单元和干电池单元的电池短路时的温度上升情况不同，因此其温度范围和等级各异。
- 干电池单元由用户更换电池。
- 使用专用的 AC 适配器或通过 IEC 60950 认证的 SELV 电源或通过 IEC62368-1 认证的 ES1 电源为电池充电。充电器的最大电压不应超过 DC 5.7V。
- 可以与满足上述要求的电脑进行 USB 数据通信。
- 必须在安全的场所为电池充电和更换电池。
- 备用电池为万胜制造的 CR1220。

### <Japan Ex 规格>

#### 防爆等级

主机	Ex da ia IIC T4 Ga（配备可燃性气体传感器 NCF-6322 时） Ex ia II C T4 Ga（不配备可燃性气体传感器 NCF-6322 时）
锂离子电池单元：BUL-9000	Ex ia II C T4 Ga
干电池单元：BUD-9000	Ex ia II C T4 Ga

#### 依据防爆指南

主机	JNIOSH-TR-46-1:2020 NIOSH-TR-46-2:2018 NIOSH-TR-46-6:2015
锂离子电池单元：BUL-9000	JNIOSH-TR-46-1:2020 NIOSH-TR-46-6:2015
干电池单元：BUD-9000	JNIOSH-TR-46-1:2020 NIOSH-TR-46-6:2015

**电池单元额定值**

锂离子電池单元：BUL-9000

电源：DC 3.7 V 250mA

干電池单元：BUD-9000

电源：DC 4.5 V 250mA（株式会社东芝制造的 LR6 6 节）









**环境温度**

环境温度\*：-40°C ~ +60°C

※ 环境温度是指能够维持防爆性能的温度范围，并非满足产品性能的温度范围。

关于使用温度范围，请参阅“11-1 主机规格”和“11-2 传感器的规格”。

**<ATEX/IECEX 规格>**

防爆等级	环境温度	NC-6322*	电池类型
Ex da ia IIC T4 Ga	-40°C ≤ Ta ≤ +60°C	YES	BUL-9000
 II 1 G Ex da ia IIC T4 Ga			
Ex ia IIC T4 Ga	-40°C ≤ Ta ≤ +60°C	No	BUL-9000
 II 1 G Ex ia IIC T4 Ga			
Ex da ia IIC T4 Ga	-40°C ≤ Ta ≤ +60°C	YES	BUD-9000 LR6 (TOSHIBA)
 II 1 G Ex da ia IIC T4 Ga			
Ex ia IIC T4 Ga	-40°C ≤ Ta ≤ +60°C	No	BUD-9000 LR6 (TOSHIBA)
 II 1 G Ex ia IIC T4 Ga			
Ex da ia IIC T4 Ga	-40°C ≤ Ta ≤ +40°C	YES	BUD-9000 MN1500 (DURACELL)
 II 1 G Ex da ia IIC T4 Ga			
Ex ia IIC T4 Ga	-40°C ≤ Ta ≤ +40°C	No	BUD-9000 MN1500 (DURACELL)
 II 1 G Ex ia IIC T4 Ga			
Ex da ia IIC T3 Ga	-40°C ≤ Ta ≤ +60°C	YES	BUD-9000 MN1500 (DURACELL)
 II 1 G Ex da ia IIC T3 Ga			
Ex ia IIC T3 Ga	-40°C ≤ Ta ≤ +60°C	No	BUD-9000 MN1500 (DURACELL)
 II 1 G Ex ia IIC T3 Ga			

※ NC-6322 是新型陶瓷式传感器。

**认证编号**

- IECEX : IECEX DEK 21.0057X
- ATEX : DEKRA 21 ATEX 0089X

**适用标准**

- IEC 60079-0:2017
- EN IEC 60079-0:2018
- IEC 60079-1:2014-06
- EN60079-1:2014
- IEC 60079-11:2011
- EN60079-11:2012

**警告****GX-9000/GX-9000H**

- 请勿拆解或改造本仪器。
- 可燃性气体传感器（NC-6322）用于%LEL 测量。仅限耐压防爆结构的产品配备。
- 本仪器为防爆型。除指定部件以外，不得进行拆解或改装。
- 应避免将 NC-6322 暴露在紫外线下。
- 本仪器内置有耐压防爆结构的传感器。如果不按规定组装，防爆性能将会受损。更换传感器或过滤器时，请正确安装原厂部件，按照规定扭矩进行紧固。
- 外壳损坏时，请停止使用并送修。
- 请勿让传感器暴露在紫外线下或在没有充分密闭的状态下使用。

**GX-9000/GX-9000H（装有 BUL-9000）**

- 请勿在危险场所充电。
- 请勿使用非专用充电器充电。
- 请勿在危险场所更换电池单元。
- 使用 USB 连接电脑时，请使用通过 IEC 60950 认证的 SELV 电源或通过 IEC 62368-1 认证的 ES1 电源连接电脑。此外，来自电脑的最大电压不应超过 DC 5.7V。

**GX-9000/GX-9000H（装有 BUD-9000）**

- 请勿在危险场所更换电池单元。
- 请勿在危险的场所更换干电池。
- 按照 Japan Ex 规格，请务必使用 5 号碱性电池（东芝制造 LR6）。按照 ATEX/IECEX 规格，请务必使用 5 号碱性电池（东芝制造 LR6 或 DURACELL 制造 MN1500）。
- 使用 USB 连接电脑时，请将电脑接入通过 IEC 60950 认证的 SELV 电源或通过 IEC 62368-1 认证的 ES1 电源。来自电脑的最大电压不应超过 DC 5.7V。

**仪器编号**

INST. No. 0 0 000 0000 00  
 A B C D E

A: 生产年份的末尾 1 位（0~9）

B: 生产月份（1~9、XYZ 为 10~12 月）

C: 生产批次

D: 生产编号

E: 工厂代码

**RIKEN KEIKI Co.,Ltd.**

2-7-6 Azusawa, Itabashi-ku, Tokyo, 174-8744, Japan

Phone : +81-3-3966-1113

Fax : +81-3-3558-9110

E-mail : [intdept@rikenkeiki.co.jp](mailto:intdept@rikenkeiki.co.jp)

Web site : <https://www.rikenkeiki.co.jp>

## 3

## 产品组成

## 3-1 主机及附件

请打开包装箱，确认主机及附件。

如有附件缺失等情况，请咨询经销商或就近的本公司营业网点。

## 3-1-1 主机

关于本仪器的各部名称、功能及LCD显示，请参阅“3-2 各部名称与功能”。

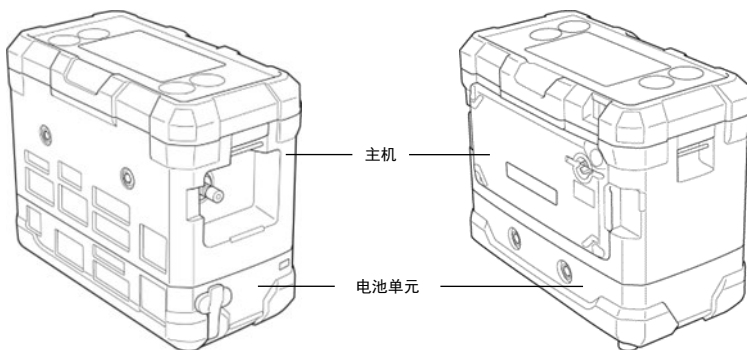

## &lt;GX-9000&gt;

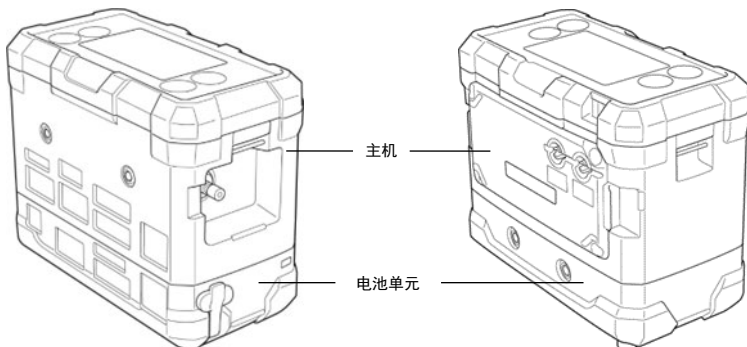

## &lt;GX-9000H&gt;

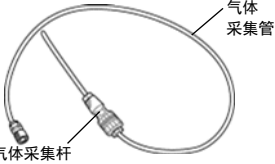
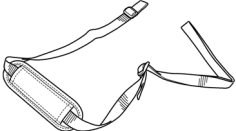
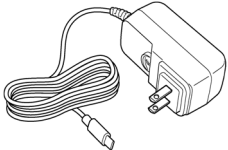
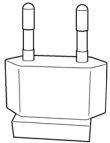
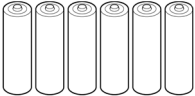
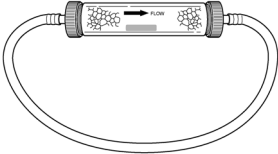

## 3-1-2 附件

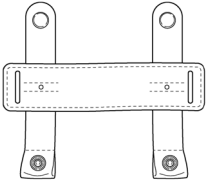



部件名称	备注	
	气体采集杆/气体采集管 (约 75cm)	部件编号: 0904 0275 00 (气体采集杆) 0914 0135 30 (气体采集管)
	背带	部件编号: 4777 4592 10
	AC 适配器	采用锂离子电池单元 (BUL-9000) 时随附。 部件编号: 2594 1342 30
	转换插头 (C 型)	为 ATEX/IECEX 规格, 采用锂离子电池单元 (BUL-9000) 时随附。 部件编号: 2594 1435 00
	5号碱性干电池 (6 节)	采用干电池单元 (BUD-9000) 时随附。 部件编号: 2753 3007 80
	CO <sub>2</sub> 去除过滤器 CF-284	配备二氧化碳传感器时随附。用于 CO <sub>2</sub> 校准。 部件编号: 4383 0390 80
	活性炭过滤器 CF-8350	配备 VOC 传感器时随附。用于空气调整。 部件编号: 4383 9299 50
	背带用过滤器管固定带	配合 CO <sub>2</sub> 去除过滤器 CF-284、活性炭过滤器 CF-8350 随附。 上述过滤器可安装到背带上。 部件编号: 4777 4572 20

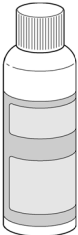
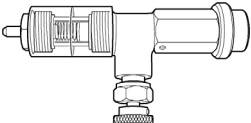

## 3-1-3 单卖品

部件名称		备注
	干电池单元 (BUD-9000)	随附的干电池单元和锂离子电池单元二选其一，用户也可以加购。 部件编号： 4777 0270 80 (BUD-9000)
	锂离子电池单元 (BUL-9000)	部件编号： 4777 0260 90 (BUL-9000)
	带浮标采样管 (8m/30m/45m)	利用浮标内的防水过滤器，可分离水并检测气体。 部件编号： 4384 0430 60 (8m 采样管) 部件编号： 4775 9678 80 (30m 采样管) 部件编号： 4777 9567 60 (45m 采样管)
	配重采样管 (30m/45m)	前端部分配重，以使采样管易于放低。 部件编号： 4775 9679 50 (30m 采样管) 部件编号： 4777 9465 80 (45m 采样管)
	脱脂棉过滤器 CF-8385/转接管	与防水过滤器和气体检测仪连接的管。IRF 传感器易受粉尘影响，因此建议结合环境使用。 配备 ESF 传感器 (H <sub>2</sub> S (高浓度) 除外) 和 VOC 传感器时请勿使用，否则有吸附风险。 部件编号： 4383 0850 00 (CF-8385) 4775 9617 60 (转接管) 1879 0011 10 (备用脱脂棉)
—	过滤器单元 (CF-A13i) 每套 5 片	配备硫化氢传感器 (ESR-A13i) 时使用的干扰气体去除过滤器 (内置)。 部件编号：4777 9317 30
—	过滤器单元 (CF-A1CP) 每套 5 片	配备一氧化碳传感器 (ESR-A13P) 时使用的干扰气体去除过滤器 (内置)。 部件编号：4777 9316 60

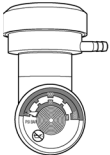

部件名称		备注
	过滤器管固定带	脱脂棉过滤器 CF-8385 安装在气体检测仪上。 部件编号： 4777 9444 20
	腰带/腰带固定件	可将气体检测仪装在腰间。 为防止掉落，建议同时使用背带。 部件编号： 4775 5653 40（腰带） 4775 9853 10（腰带固定件）
	皮护套	保护主机避免弄脏。 也可以安装背带、腰带、脱脂棉过滤器。 部件编号： 4777 4593 80
	采集杆支架	装在背带上，可收纳气体采集杆的前端。 部件编号： 4775 5651 00
	脱水器	连接到采样管和气体检测仪之间以去除水分。 部件编号： 0904 0186 20
	气体袋	部件编号： 0904 0103 80（1L（绿色）） 0904 0104 50（1L（橙色）） 0904 0288 10（2L（黑色））

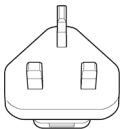
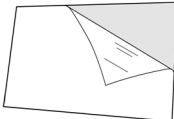
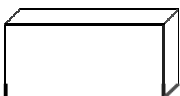
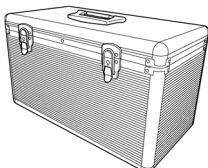
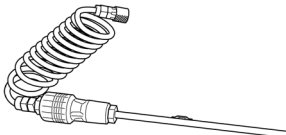
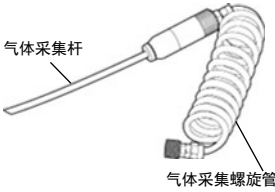
部件名称		备注
	量程校正气罐 (容量: 5L/容器体 积: 0.6L)	部件编号: 1875 9110 70 (氮 (N <sub>2</sub> ): 99.99vol%以上) 1875 9056 30 (甲烷 (CH <sub>4</sub> ): 50%LEL、空气平衡) 1875 9107 90 (异丁烷 (HC(i-C <sub>4</sub> H <sub>10</sub> )): 50%LEL、 空气平衡) 1875 9104 70 (异丁烷 (HC(i-C <sub>4</sub> H <sub>10</sub> )): 10vol%、 N <sub>2</sub> 平衡) 1875 9143 60 (甲烷 (CH <sub>4</sub> ): 50vol%、N <sub>2</sub> 平衡) 1875 9058 80 (甲烷 (CH <sub>4</sub> ): 70%LEL、N <sub>2</sub> 平衡) 1875 9057 10 (甲烷 (CH <sub>4</sub> ): 70vol%、N <sub>2</sub> 平衡) 1875 9065 50 (一氧化碳 (CO): 145 ± 5ppm、 N <sub>2</sub> 平衡) 1875 9076 10 (二氧化碳 (CO <sub>2</sub> ): 10vol%、N <sub>2</sub> 平衡)
	带针阀流量指示器	用于从量程校正气罐取出气体。 部件编号: 1621 1901 70
	气体钢瓶 (容量: 34L/高度: 约 270mm、宽度: 约 79.3mm)	部件编号: 9650 3209 90 (硫化氢 (H <sub>2</sub> S): 25ppm、 一氧化碳 (CO): 50ppm、 甲烷 (CH <sub>4</sub> ): 50%LEL、 氧 (O <sub>2</sub> ): 12vol%) 9650 3213 40 (硫化氢 (H <sub>2</sub> S): 25ppm、 一氧化碳 (CO): 50ppm、 异丁烷 (HC(i-C <sub>4</sub> H <sub>10</sub> )): 50%LEL、 氧 (O <sub>2</sub> ): 12vol%)
	按需流量阀/10cm 连接管	用于从气体钢瓶取出气体。 部件编号: 1641 0190 20 (按需流量阀) 4775 5958 10 (10cm 连接管)
	转换插头 (O型)	部件编号: 2594 1436 70

部件名称	备注	
	转换插头 (BF 型)	部件编号: 2594 1434 20
	LCD 保护膜 每套 5 片	部件编号: 4777 9025 70
	铝制储存箱	尺寸: 约365 (W) × 236 (H) × 226 (D) mm* 部件编号: 4777 9579 00  ※不包含突起部分
	船用备件箱	尺寸: 约500 (W) × 305 (H) × 275 (D) mm* 约 (不支持RoHS II) 部件编号: 4775 9885 20  ※不包含突起部分
	稀释器	通过将泵吸的气体 and 空气按 1: 1 稀释, 可以使用原理上不能在惰性气体中使用的新型陶瓷式传感器。 有爆炸的危险, 因此不可用于检测高浓度可燃性气体。 部件编号: 4775 9934 30
 <p>气体采集杆</p> <p>气体采集螺旋管</p>	气体采集杆/气体采集螺旋管 (1m)	部件编号: 0904 0275 00 (气体采集杆) 0914 0072 40 (气体采集螺旋管)
	数据记录器管理程序	部件编号: 9811 0980 90 (Japan Ex 规格) 9811 0990 80 (ATEX/IECEX 规格)
	USB 通信线缆	用于与已安装数据记录器管理程序或设定程序的电脑进行通信。 部件编号: 2440 2728 90

部件名称		备注
—	硫化氢调整气体套件 (CK-82)	使用安瓿进行调整。 部件编号: 4395 0320 60



## 注意

- 配重采样管务必和脱脂棉过滤器 CF-8385 配套使用。  
脱脂棉过滤器 CF-8385 用于去除粉尘和防水。此外，使用配重采样管时还需要过滤器管固定带和转接管。如果不使用脱脂棉过滤器 CF-8385 导致吸入了水等物质，水可能会浸入主机内部导致故障。
- 测量高吸附性的气体时，如果使用了另售的带浮标采样管或配重采样管，气体可能会吸附于采样管内，导致指示值低于测量点实际存在的检测对象气体浓度。敬请注意。
- IRF 传感器易受粉尘影响，因此建议结合环境使用脱脂棉过滤器 CF-8385。
- 如上所述，即使建议使用另售的各种管和过滤器，当配备 ESF 传感器（ESF-A24R2（H<sub>2</sub>S）（高浓度）除外）和 VOC 传感器时也请勿使用，否则有吸附风险。

## 3-2 各部名称与功能

## 3-2-1 主机和电池单元

## &lt;GX-9000/GX-9000H&gt;

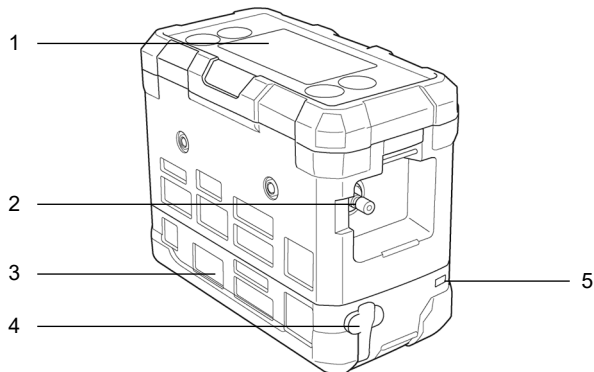

## &lt;GX-9000&gt;

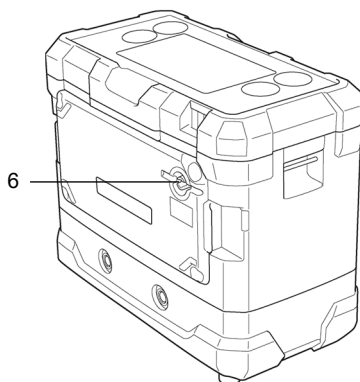

## &lt;GX-9000H&gt;

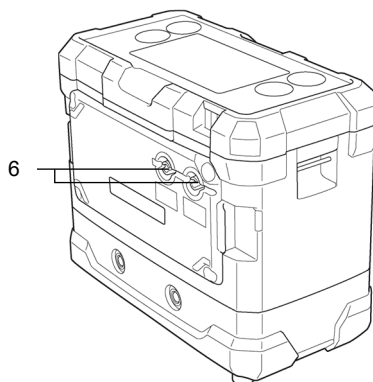

编号	名称	功能
1	操作面板部分	设有 LCD 和用于操作本仪器的按钮。
2	进气口 (GAS IN)	吸入气体。与管连接, 安装随附的气体采集杆。
3	电池单元	锂离子电池单元 (BUL-9000) 或干电池单元 (BUD-9000), 本仪器的工作电源。
4	插孔罩盖	AC 适配器和 USB 线缆的插孔罩盖。 采用锂离子电池单元 (BUL-9000) 时, 充电时取下罩盖并接入 AC 适配器。 与 PC 连接时, 连接 USB 线缆。
5	充电确认指示灯 (仅限 BUL-9000)	充电时点亮为红色, 完成充电后点亮为绿色。 连接电脑充电时点亮为橙色。
6	出气口 (GAS OUT)	排出先前吸入的气体。(请勿堵住)



注意

- 请勿用前端尖锐的物品扎蜂鸣器出声口。否则可能引发水、异物等浸入，导致故障或破损。
- 请勿剥离表面的面板纸。否则将会损害防尘防水性能。
- 请勿用胶带等遮盖蜂鸣器出声口。否则可能使仪器的内压无法调整并导致故障。

## 3-2-2 操作面板部分

## &lt;GX-9000&gt;

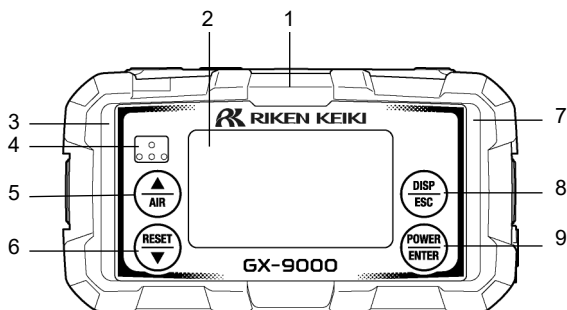

编号	名称	功能
1	警报窗（上）	发出警报时，指示灯呈红色闪烁。
2	LCD 显示部	显示气体种类、气体浓度等信息。
3	警报窗（左）	发出警报时及非测量时，指示灯呈红色闪烁。
4	蜂鸣器出声口	发出操作音及警报音的出声口。 （请勿堵住）
5	▲/AIR 按钮	在测量模式下进行空气调整。 用于在显示器模式或用户模式下进行选择操作或调整数值（UP）。
6	RESET/▼按钮	在测量模式下进行泵的开/关操作。此外，发出警报时用于重置警报。 用于在显示器模式或用户模式下进行选择操作或调整数值（DOWN）。
7	警报窗（右）	发出警报时及非测量时（电源接通时或处于用户模式），指示灯呈红色闪烁。
8	DISP/ESC 按钮	切换到显示器模式。 在显示器模式下切换显示的项目。
9	POWER/ENTER 按钮	打开/关闭电源。 在用户模式下，用于确定数值或选择设定。

## &lt;GX-9000H&gt;

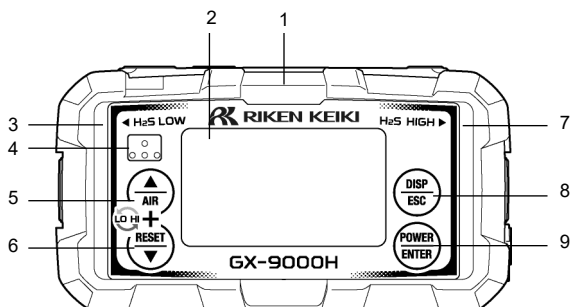

编号	名称	功能
1	警报窗	发出警报时，指示灯呈红色闪烁。
2	LCD 显示部	显示气体种类、气体浓度等信息。
3	H <sub>2</sub> S 低浓度测量模式切换确认指示灯	切换到 H <sub>2</sub> S 低浓度测量模式，指示灯就会点亮为绿色。
	警报窗（左）	发出警报时及非测量时，指示灯呈红色闪烁。
4	蜂鸣器出声口	发出操作音及警报音的出声口。 （请勿堵住）
5	▲/AIR 按钮	在测量模式下进行空气调整。 用于在显示器模式或用户模式下进行选择操作或调整数值（UP）。 同时按下▲/AIR 按钮和 RESET/▼按钮，即可切换 H <sub>2</sub> S 高浓度测量模式和 H <sub>2</sub> S 低浓度测量模式。
6	RESET/▼按钮	在测量模式下进行泵的开/关操作。此外，发出警报时用于重置警报。 用于在显示器模式或用户模式下进行选择操作或调整数值（DOWN）。
7	H <sub>2</sub> S 高浓度测量模式切换确认指示灯	切换到 H <sub>2</sub> S 高浓度测量模式，指示灯就会点亮为绿色。
	警报窗（右）	发出警报时及非测量时（电源接通时或处于用户模式），指示灯呈红色闪烁。
8	DISP/ESC 按钮	切换到显示器模式。 在显示器模式下切换显示。
9	POWER/ENTER 按钮	打开/关闭电源。 在用户模式下，用于确定数值或选择设定。



## 3-2-3 LCD 显示部

## &lt;GX-9000&gt;

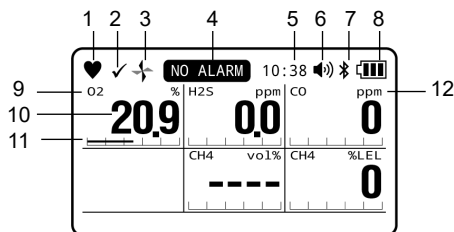

## &lt;GX-9000H&gt;

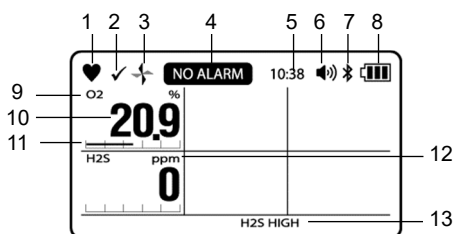
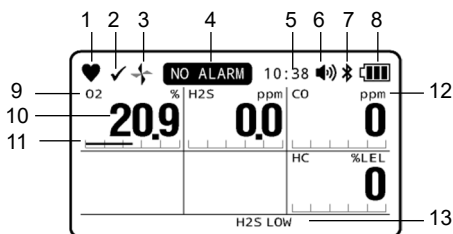
<H<sub>2</sub>S 高浓度测量模式><H<sub>2</sub>S 低浓度测量模式>

编号	名称	功能
1	动作状态显示	显示测量模式的动作状态。正常时闪烁。
2	通气期满显示	如果通气期满显示设定为启用，处于通气期限内时会显示。
3	流量确认显示	显示测量模式下的气体抽吸状态。 正常时旋转显示。
4	气体警报功能关闭显示	气体警报功能关闭时显示。 气体警报功能关闭时不发出警报。
5	时钟显示	显示当前的时刻。
6	蜂鸣器音量显示	显示蜂鸣器音量。
7	蓝牙显示	蓝牙功能开启时显示。
8	电池余量显示	显示电池余量。
9	气体名称显示	显示测量对象气体名称。 显示的气体名称因配备的传感器而异。
10	气体浓度显示	显示已测量的气体浓度。
11	气体浓度光柱显示	划分测量范围（全量程），以光柱方式显示气体浓度。以相对于全量程的比例显示浓度。
12	单位显示	根据传感器规格显示相应的单位（ppm、ppb、vol%、%、%LEL）。
13	H <sub>2</sub> S 测量模式显示 (GX-9000H)	显示当前采用的 H <sub>2</sub> S 测量模式。 处于 H <sub>2</sub> S 高浓度测量模式时显示为 [H <sub>2</sub> S HIGH]。 处于 H <sub>2</sub> S 低浓度测量模式时显示为 [H <sub>2</sub> S LOW]。

---

**注记**

- ▶ 电池余量的大致基准如下所示。

 : 余量充足。

 : 余量少。

 : 请充电（更换电池）。

如果电池余量进一步减少，电池标志将会闪烁。此时，LED 和蜂鸣器每 4 秒动作一次发出通知。

- ▶ 蜂鸣器音量显示如下。

 : 音量大

 : 音量小

- ▶ 配备 NCF 传感器和 TEF 传感器时，根据检测浓度等情况，只有一方的传感器会显示浓度。不显示浓度的传感器的浓度显示部显示为 [----] 或 [关闭]。（参阅“6-4-1 设定 NCF/TEF 传感器的量程”）
-

## 4

## 警报功能

## 4-1 气体警报的类型

气体警报在测量的气体浓度达到以下所示的警报点时或者超过警报点时立即发出。(自我保持动作)

气体警报的类型有第一警报 (WARNING)、第二警报 (ALARM)、TWA 警报、STEL 警报、OVER 警报 (超量程)、M OVER 警报 (负值传感器故障)。

气体警报的优先级如下所示。

第一警报 < 第二警报 < M OVER 警报 < OVER 警报 < TWA 警报 < STEL 警报

## 4-2 气体警报点

气体警报点的初始设定如下所示。

<可燃性气体 (新型陶瓷式传感器)>

项目	检测对象气体	甲烷 CH <sub>4</sub>	异丁烷 HC(i-C <sub>4</sub> H <sub>10</sub> )	氢 H <sub>2</sub>	乙炔 C <sub>2</sub> H <sub>2</sub>
传感器型号		NCF-6322P			
防爆规格		Japan Ex 规格及 ATEX/IECEX 规格	Japan Ex 规格及 ATEX/IECEX 规格	Japan Ex 规格及 ATEX/IECEX 规格	Japan Ex 规格及 ATEX/IECEX 规格
显示范围		0 ~ 100%LEL	0 ~ 100%LEL	0 ~ 100%LEL	0 ~ 100%LEL
检测量程		0 ~ 100%LEL	0 ~ 100%LEL	0 ~ 100%LEL	0 ~ 100%LEL
分辨率		1%LEL	1%LEL	1%LEL	1%LEL
警报 设定值	第一警报	10%LEL	10%LEL	10%LEL	10%LEL
	第二警报	50%LEL	50%LEL	50%LEL	50%LEL
	TWA	-	-	-	-
	STEL	-	-	-	-
	OVER	100%LEL	100%LEL	100%LEL	100%LEL
	M OVER	-10%LEL	-10%LEL	-10%LEL	-10%LEL

## &lt;可燃性气体（热传导式传感器）&gt;

项目	检测对象气体	甲烷 CH <sub>4</sub>	异丁烷 HC(i-C <sub>4</sub> H <sub>10</sub> )	氢 H <sub>2</sub>
传感器型号		TEF-7520P		
防爆规格		Japan Ex 规格及 ATEX/IECEX 规格	Japan Ex 规格及 ATEX/IECEX 规格	Japan Ex 规格及 ATEX/IECEX 规格
显示范围		0 ~ 100.0vol%	0 ~ 100.0vol%	0 ~ 100.0vol%
检测量程		0 ~ 100.0vol%	0 ~ 100.0vol%	0 ~ 100.0vol%
分辨率		0.1vol%	0.1vol%	0.1vol%
警报设定值	第一警报	25.0vol%	25.0vol%	25.0vol%
	第二警报	50.0vol%	50.0vol%	50.0vol%
	TWA	-	-	-
	STEL	-	-	-
	OVER	100.0vol%	100.0vol%	100.0vol%
	M OVER	-10.0vol%	-10.0vol%	-10.0vol%

## &lt;可燃性气体（非分散型红外线式传感器）&gt;

项目	检测对象气体	甲烷 CH <sub>4</sub>	异丁烷 HC(i-C <sub>4</sub> H <sub>10</sub> )
传感器型号		IRF-4341	IRF-4345
防爆规格		Japan Ex 规格及 ATEX/IECEX 规格	Japan Ex 规格及 ATEX/IECEX 规格
显示范围		0 ~ 100.0%LEL/ 100.0%LEL ~ 100.0vol%	0 ~ 100.0%LEL/ 100.0%LEL ~ 100.0vol%
检测量程		0 ~ 100.0%LEL/ 100.0%LEL ~ 100.0vol%	0 ~ 100.0%LEL/ 100.0%LEL ~ 100.0vol%
分辨率		0.5%LEL/0.1vol%	0.5%LEL/0.1vol%
警报设定值	第一警报	10.0%LEL	10.0%LEL
	第二警报	50.0%LEL	50.0%LEL
	TWA	-	-
	STEL	-	-
	OVER	100.0vol%	100.0vol%
	M OVER	-5.0%LEL	-5.0%LEL

## &lt;二氧化碳（非分散型红外线式传感器）&gt;

项目	检测对象气体	二氧化碳 CO <sub>2</sub>
传感器型号		IRF-4443
防爆规格		Japan Ex 规格及 ATEX/IECEx 规格
显示范围		0 ~ 20.00vol%
检测量程		0 ~ 20.00vol%
分辨率		0.01vol% (0 ~ 5vol%) 0.10vol% (5 ~ 20vol%)
警报设定值	第一警报	5.00vol%
	第二警报	10.00vol%
	TWA	-
	STEL	-
	OVER	20.00vol%
	M OVER	-1.00vol%

## &lt;氧（恒电位电解式传感器）&gt;

项目	检测对象气体	氧 O <sub>2</sub>	
传感器型号		ESR-X13P	
防爆规格		Japan Ex 规格	ATEX/IECEx 规格
显示范围		0 ~ 40.0%	0 ~ 40.0%
检测量程		0 ~ 25.0%	0 ~ 25.0%
分辨率		0.1%	0.1%
警报设定值	第一警报	18.0%	19.5%
	第二警报	25.0%	23.5%
	TWA	-	-
	STEL	-	-
	OVER	40.0%	40.0%
	M OVER	-1.0%	-1.0%

## &lt;硫化氢（恒电位电解式传感器）&gt;

项目	检测对象气体	硫化氢 H <sub>2</sub> S（低浓度）	
传感器型号		ESR-A13i	
防爆规格		Japan Ex 规格	ATEX/IECEx 规格
显示范围		0 ~ 200.0ppm	0 ~ 200.0ppm
检测量程		0 ~ 30.0ppm	0 ~ 100.0ppm
分辨率		0.1ppm	0.1ppm
警报设定值	第一警报	1.0ppm	5.0ppm
	第二警报	10.0ppm	30.0ppm
	TWA	1.0ppm	1.0ppm
	STEL	5.0ppm	5.0ppm
	OVER	200.0ppm	200.0ppm
	M OVER	-10ppm	-10ppm

## &lt;一氧化碳（恒电位电解式传感器）&gt;

项目	检测对象气体	一氧化碳 CO	
传感器型号		ESR-A13P	
防爆规格		Japan Ex 规格	ATEX/IECEx 规格
显示范围		0 ~ 2000ppm	0 ~ 2000ppm
检测量程		0 ~ 500ppm	0 ~ 500ppm
分辨率		1ppm	1ppm
警报设定值	第一警报	25ppm	25ppm
	第二警报	50ppm	50ppm
	TWA	25ppm	25ppm
	STEL	200ppm	200ppm
	OVER	2000ppm	2000ppm
	M OVER	-50ppm	-50ppm

## &lt;硫化氢（恒电位电解式传感器）&gt;

项目	检测对象气体	硫化氢 H <sub>2</sub> S（高浓度）	
传感器型号		ESF-A24R2	
防爆规格		Japan Ex 规格及 ATEX/IECEx 规格	
显示范围		0 ~ 1000ppm	
检测量程		0 ~ 1000ppm	
分辨率		1ppm	
警报设定值	第一警报	1000ppm	
	第二警报	1000ppm	
	TWA	关闭	
	STEL	关闭	
	OVER	1000ppm	
	M OVER	-100ppm	

## &lt;毒性气体（恒电位电解式传感器）&gt;

项目	检测对象气体	氨 NH <sub>3</sub>	氯 Cl <sub>2</sub>	臭氧 O <sub>3</sub>
传感器型号		ESF-B242	ESF-C930	ESF-B249
防爆规格		Japan Ex 规格及 ATEX/IECEX 规格	Japan Ex 规格及 ATEX/IECEX 规格	Japan Ex 规格及 ATEX/IECEX 规格
显示范围		0 ~ 75.0ppm	0 ~ 1.50ppm	0 ~ 0.600ppm
检测量程		0 ~ 75.0ppm	0 ~ 1.50ppm	0 ~ 0.600ppm
分辨率		0.5ppm	0.01ppm	0.005ppm
警报设定值	第一警报	25.0ppm	0.50ppm	0.100ppm
	第二警报	50.0ppm	1.00ppm	0.200ppm
	TWA	25.0ppm	0.50ppm	0.100ppm
	STEL	35.0ppm	1.00ppm	关闭
	OVER	75.0ppm	1.50ppm	0.600ppm
	M OVER	-10.0ppm	-0.15ppm	-0.060ppm

项目	检测对象气体	氯化氢 HCl	二氧化硫 SO <sub>2</sub>	氰化氢 HCN*
传感器型号		ESF-A24E2	ESF-A24D4	ESF-A24D
防爆规格		Japan Ex 规格及 ATEX/IECEX 规格	Japan Ex 规格及 ATEX/IECEX 规格	Japan Ex 规格
显示范围		0 ~ 6.00ppm	0 ~ 100.0ppm	0 ~ 15.0ppm
检测量程		0 ~ 6.00ppm	0 ~ 100.0ppm	0 ~ 15.0ppm
分辨率		0.05ppm	0.1ppm	0.1ppm
警报设定值	第一警报	2.00ppm	2.0ppm	5.0ppm
	第二警报	4.00ppm	5.0ppm	10.0ppm
	TWA	关闭	2.0ppm	关闭
	STEL	关闭	5.0ppm	4.7ppm
	OVER	6.00ppm	100.0ppm	15.0ppm
	M OVER	-0.60ppm	-10.0ppm	-1.5ppm

※ 不提供 ATEX/IECEX 规格的产品。此外，由于出口管制而无法出口到海外时不可配备。

## &lt;挥发性有机化合物（光电离式（PID）传感器）&gt;

项目	检测对象气体	挥发性有机化合物 VOC	挥发性有机化合物 VOC	挥发性有机化合物 VOC
传感器型号		PIF-001	PIF-002	PIF-003
光电离能		10.6eV	10.6eV	10.0 eV
防爆规格		Japan Ex 规格及 ATEX/IECEX 规格	Japan Ex 规格及 ATEX/IECEX 规格	Japan Ex 规格及 ATEX/IECEX 规格
显示范围		0 ~ 40000ppb	0 ~ 4000ppm	0 ~ 100.0ppm
检测量程		0 ~ 40000ppb	0 ~ 4000ppm	0 ~ 100.0ppm
分辨率		1ppb (0 ~ 4000ppb) 10ppb (4000 ~ 40000ppb)	0.1ppm (0 ~ 400.0ppm) 1ppm (400.0 ~ 4000ppm)	0.01ppm (0 ~ 10.00ppm) 0.1ppm (10.00 ~ 100.0ppm)
警报设定值	第一警报	5000ppb	400.0ppm	5.00ppm
	第二警报	10000ppb	1000ppm	10.0ppm
	TWA	关闭	关闭	关闭
	STEL	关闭	关闭	关闭
	OVER	40000ppb	4000ppm	100.0ppm
	M OVER	-50000ppb	-6000ppm	-100ppm

## 注记

- ▶ 上表中用数值记载的第一警报（WARNING）、第二警报（ALARM）、TWA 警报、STEL 警报设定值可以变更（也包括设定为“关闭”时）。但是，标记有“-”的警报点无法变更。  
（参阅“7-3-1 设定警报点”）
- ▶ M OVER 警报（负值传感器故障）是零点偏移至负值侧时发出的警报。
- ▶ 每隔 1 秒确认气体浓度，判断是否发出警报。



### 4-3 气体警报的动作

#### <气体警报的蜂鸣器鸣响和警报灯闪烁动作>

气体警报的动作通过蜂鸣器鸣响、警报灯闪烁发出通知。

根据警报的种类，动作方式不同。

警报的类型	第一警报	第二警报	TWA 警报	STEL 警报	OVER 警报	M OVER 警报
蜂鸣器鸣响	约 1 秒为周期重复强弱鸣响。 “滴~滴~”	约 0.5 秒为周期重复强弱鸣响。 “滴~滴~滴~滴~”	约 1 秒为周期重复强弱鸣响。 “滴~滴~”	约 1 秒为周期重复强弱鸣响。 “滴~滴~”	约 0.5 秒为周期重复强弱鸣响。 “滴~滴~滴~滴~”	约 1 秒为周期重复断续鸣响。 “滴~滴~”
警报窗的指示灯闪烁	约 1 秒为周期重复闪烁动作。	约 0.5 秒为周期重复闪烁动作。	约 1 秒为周期重复闪烁动作。	约 1 秒为周期重复闪烁动作。	约 0.5 秒为周期重复闪烁动作。	约 1 秒为周期重复闪烁动作。

#### <警报模式 (H-HH) >

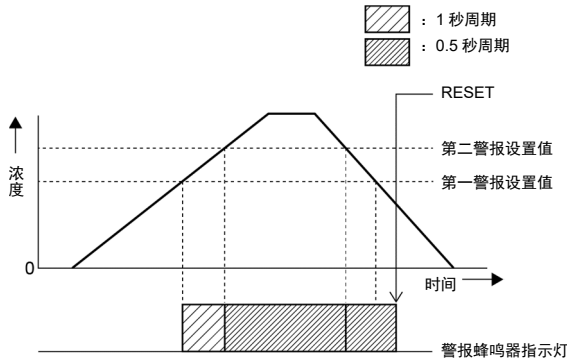

#### <警报模式 (L-LL) >

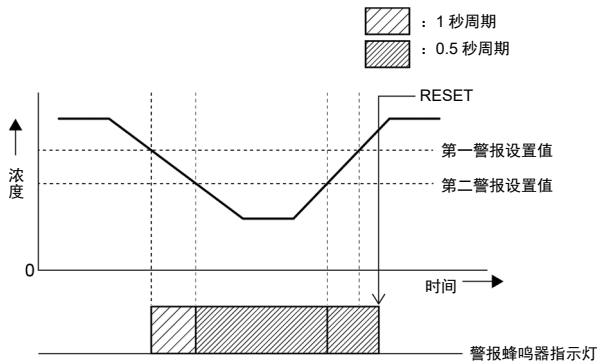

<警报模式 (L-H) (缺氧警报)>

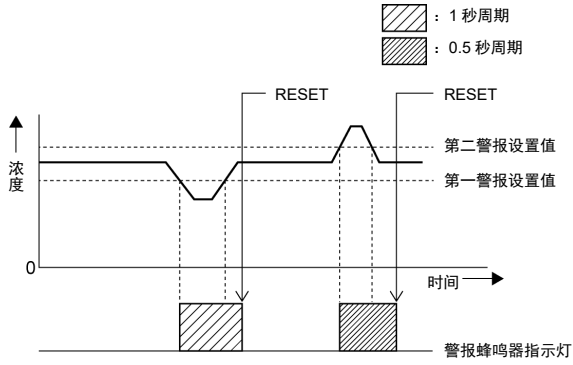

### <气体警报的显示动作>

发出气体警报时，在 LCD 显示部的单位显示部显示警报的类型，该气体浓度的显示会闪烁。

如果超出量程（超量程），单位显示部会交替显示 [OVER]，气体浓度显示部显示 [OVER] 并闪烁。

#### <显示例（[CH4]：发出第一警报时）>

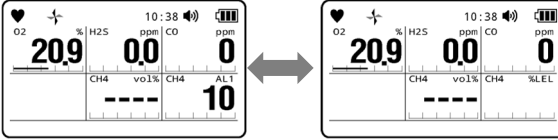

#### <显示例（[CH4]：超量程）>

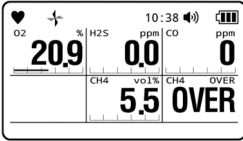

警报的类型	第一警报	第二警报	TWA 警报	STEL 警报	OVER 警报	M OVER 警报
单位显示部的显示	AL1	AL2	TWA	STEL	OVER	M OVER
气体浓度显示部的显示	闪烁	闪烁	闪烁	闪烁	显示 [OVER] 并闪烁	显示 [-OVER] 并闪烁



#### 警告

- 发出了气体警报时十分危险。请顾客进行判断，在确保安全的基础上正确进行处理。

#### 注记

- 关于警报时的动作，可以在显示器模式的警报点显示中进行警报测试。但是，警报测试中显示浓度不闪烁。（参阅“8-4 进行警报测试”）
- 自我保持时，气体浓度恢复正常后，按下 RESET/▼按钮，警报动作即被解除。自动复归时，如果气体浓度恢复正常，警报动作即会自动解除。

## 4-4 故障警报动作

如果本仪器内检测到异常动作，就发出故障警报。（自我保持动作）

故障警报有系统异常、电池电压异常、时间异常、传感器异常、流量异常。

警报时的动作通过蜂鸣器鸣响、警报窗的指示灯闪烁发出通知。

- 蜂鸣器鸣响：约 1 秒为周期重复间歇鸣响（“嘀～嘀、嘀～嘀～”）。
- 警报窗的指示灯闪烁：约 1 秒为周期重复闪烁动作。

故障警报时的显示例如下所示。



### 注意

- 发出故障警报时，请查明原因，正确进行处理。  
机器有问题、故障频发时，请迅速联系经销商或就近的本公司营业网点。

### 注记

- ▶ 关于故障的详细内容（错误信息），请参阅“10 故障排除”。
- ▶ 要解除警报，请按 RESET/▼按钮。

## 4-5 超出使用温度范围警告

如果在连续恒定环境下超出使用温度范围（ $-20^{\circ}\text{C}$ 以下或  $50^{\circ}\text{C}$ 以上）使用本仪器 20 分钟以上，发出超出使用温度范围警告，通知温度范围异常。

发出温度范围异常的警报时，请在使用温度范围内放置 10 分钟以上，或者切断主机的电源。

发出超出使用温度范围的警告时，通过蜂鸣器鸣响、警报灯闪烁来通知周围人员。

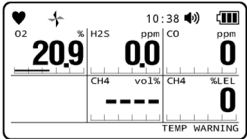
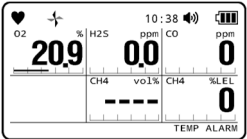
警报的类型	超出使用温度范围警告	
	超出阈值不足 1 小时	超出阈值 1 小时以上
蜂鸣器	约 5 秒为周期重复断续鸣响。“滴~”	
警报灯	约 5 秒为周期重复闪烁动作。	
LCD 显示	 <p>The LCD display shows a heart icon, a battery level indicator, and the time 10:38. The main display shows '209' for O2, '00' for H2S, and '0' for CO. Below these are indicators for CH4, vo1%, CH4, and %LEL, all showing '0'. At the bottom, it says 'TEMP WARNING'.</p>	 <p>The LCD display shows a heart icon, a battery level indicator, and the time 10:38. The main display shows '209' for O2, '00' for H2S, and '0' for CO. Below these are indicators for CH4, vo1%, CH4, and %LEL, all showing '0'. At the bottom, it says 'TEMP ALARM'.</p>
重置	按 RESET/▼按钮 但是，即使进行重置，每隔 20 分钟也会自动再次动作。	不可

### 注记

- ▶ 超出使用温度范围警告在处于测量模式和显示器模式时动作。

---

## 5

---

# 使用方法

### 5-1 使用时

使用本仪器时，请遵守使用方法的注意事项。

如果不遵守这些注意事项，仪器可能会发生故障，无法正常测量气体浓度。

开始测量气体浓度前，请确认以下内容。

- 电池余量充足
- 气体采集管及转接管应无弯折或开孔
- 气体采集杆内的过滤器应无污垢或堵塞
- 主机与气体采集杆及气体采集管应正确连接

---

#### 注记

- ▶ 如果使用外部设备变更了本仪器的设定，请务必确认设定已正确变更。
  - ▶ 本仪器的显示部在出厂时带有保护膜，以防止划伤。  
使用前，请务必剥掉保护膜。产品粘着该保护膜无法保证防爆性能。
-

## 5-2 拆装电池单元和充电

### 5-2-1 拆装电池单元

请按照以下方法拆装锂离子电池单元（BUL-9000）或干电池单元（BUD-9000）。



#### 危险

- 请在安全的场所拆装电池单元。



#### 注意

- 拆装电池单元时，请务必切断本仪器的电源后再进行。
- 请勿直接接触电池单元的主机连接端子。存在因污垢而导致接触不良或因静电而损坏内部部件的风险。
- 请勿用金属物导致连接端子之间短路。否则可能导致电池发热或电池余量剧减。
- 如果电池单元拆装螺丝没有拧到位，可能会引发电池单元脱落，或水经由间隙浸入。此外，如果微小的异物夹在电池单元和本仪器之间，水也可能会浸入。
- 请勿划伤橡胶垫圈。为保持防水防尘性能，无论橡胶垫圈有无异常，建议每 2 年更换一次。

#### 注记

- ▶ 如果长期拆下电池单元，时间的设定有时会被重置。

#### 1 拧开电池单元底面的电池单元拆装螺丝（2 根）

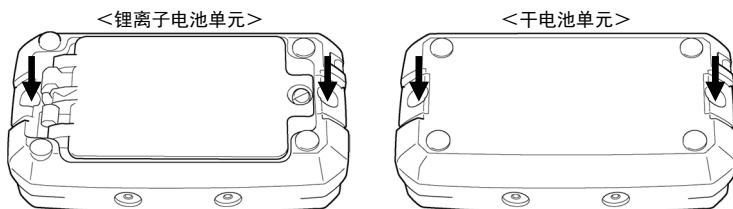

## 2 拆下电池单元

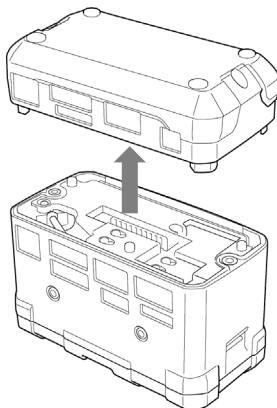

※图示为锂离子电池单元时

## 3 安装新的电池单元

请确认连接端子和突起部分，按正确方向安装。

## 4 拧紧主机底面的电池单元拆装螺丝（2根）

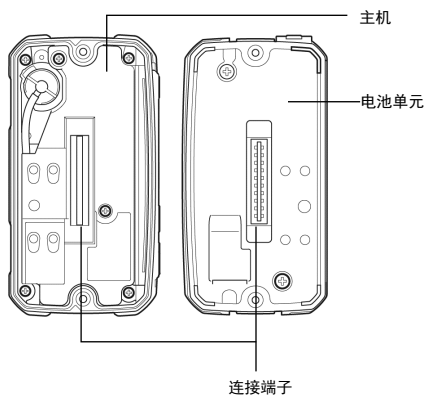



### 5-2-2 锂离子电池单元（BUL-9000）充电

首次使用本仪器或电池余量太少时，请务必使用专用的 AC 适配器充电。



#### 危险

- 锂离子电池单元的充电请在安全的场所进行。
- 充电请务必使用专用的 AC 适配器。
- 请在 0°C~+40°C 的环境下充电。



#### 注意

- 请勿在充电时使用本仪器。否则将无法准确测量。此外，还会加快电池劣化，例如电池使用寿命缩短。
- AC 适配器并非防尘防水结构。请勿在弄湿主机的状态下充电。
- AC 适配器并非防爆规格。
- 请勿强行拉扯插孔罩盖。否则可能会导致破损。
- 请勿在取下插孔罩盖的状态下使用。否则灰尘、水等会进入机体并引发故障。此外，破损时请更换新品。
- 如果插孔罩盖未按压到位，水可能会从此处浸入。此外，如果微小的异物夹在插孔罩盖和本仪器之间，水也可能会浸入。
- 不使用时，请务必从插座上拔下 AC 适配器。

#### 注记

- ▶ 充电时锂离子电池单元可能会发热，这种情况并非异常。
- ▶ 充电完成时主机温度处于上升状态，请间隔至少 10 分钟后在使用。如果在锂离子电池单元发热的状态下使用，可能会无法准确测量。
- ▶ 在充满电的状态下再次充电无效。

#### 1 打开锂离子电池单元的插孔罩盖

#### 2 将 AC 适配器的连接端子插入锂离子电池单元的充电插孔

#### 3 将 AC 适配器的电源插头插入插座

AC 适配器连接后，充电确认指示灯呈绿色点亮。约 3 秒后开始充电，指示灯呈红色点亮。（最长约 8 小时充满电）充电结束后，充电确认指示灯呈绿色点亮。

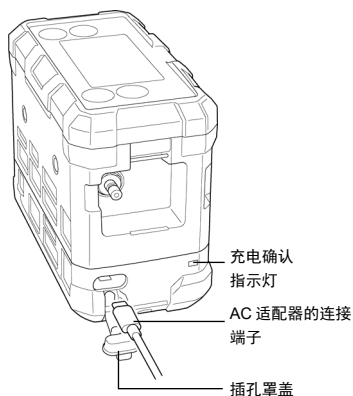

- 4 充电结束后，从插座上拔下 AC 适配器
- 5 从锂离子电池单元的充电插孔罩盖上拔下 AC 适配器的连接端子，盖上插孔罩盖  
请切实按入插孔罩盖。

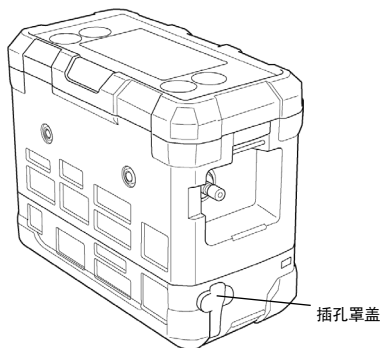

### 警告

- 如果用 USB 线缆连接本仪器和电脑，充电确认指示灯呈绿色点亮，约 30 秒后开始慢速充电，指示灯呈橙色点亮。  
慢速充电是保持通信模式所需的备用充电模式。请勿为了充电而连接电脑，因为该种连接方式无法充满。此外，请勿连接市售的 USB 电源。
- 随附的 AC 适配器是用于为本仪器充电的专用产品。请勿连接智能手机等其他的 USB 设备。

### 注记

- ▶ 如果使用 USB 线缆连接本仪器和电脑，在通信模式下可以使用。  
在通信模式下使用另售的数据记录器管理程序 SW-9000Series，可以将收集的数据导入电脑使用。
- ▶ 使用锂离子电池单元时进行慢速充电，以确保在通信模式下可以稳定使用。
- ▶ 请勿在慢速充电下连续充电。如果退出了通信模式，请务必拔下 USB 线缆。

### 5-2-3 更换干电池单元（BUD-9000）的电池

首次使用本仪器时或电池余量较少时，请换上新的 5 号碱性干电池。



#### 危险

- 本仪器的防爆标准条件包括使用指定的干电池。用作防爆产品时，请使用指定的 6 节 5 号碱性干电池。
- 请务必使用指定的干电池。
- 请在安全的场所更换干电池。



#### 注意

##### 关于更换电池

- 更换干电池时，请务必先断开本仪器的电源。
- 请注意干电池的极性。
- 如果电池罩盖固定螺丝拧得不够紧，可能会引发干电池脱落，或水经由间隙浸入。此外，如果微小的异物夹在罩盖和本仪器之间，水也可能会浸入。

##### 关于电池

- 更换干电池时，请使用 6 节新的干电池。
- 不能使用充电电池。

##### 关于插孔罩盖

- 请勿强行拉扯插孔罩盖。否则可能会导致破损。
- 请勿在取下插孔罩盖的状态下使用。否则灰尘、水等会进入机体并引发故障。此外，破损时请更换新品。
- 如果插孔罩盖未按压到位，水可能会从此处浸入。此外，如果微小的异物夹在插孔罩盖和本仪器之间，水也可能会浸入。

- 1 使用一字螺丝刀或硬币等物，拧开本仪器底面的电池罩盖固定螺丝

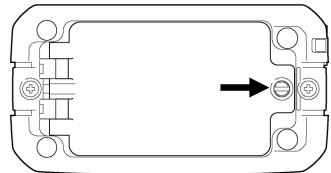

**2 打开电池罩盖****3 安装新的 6 节 5 号碱性干电池**

如果内有旧的干电池，请将其取出。  
安装时请确认极性没有搞错。

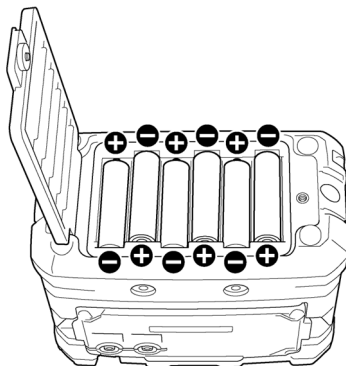
**4 关上电池罩盖，拧紧电池罩盖固定螺丝**

请切实拧紧电池罩盖固定螺丝。

### 5-3 气体采集杆的连接

将气体采集杆连接到主机的进气口（GAS IN）。

进行气体测量时，为避免受环境中的灰尘影响，请连接使用附带的气体采集杆。



#### 注意

- 请勿使用非本公司指定的管作为气体采集管。
- 如果气体采集杆的前端堵塞或采集管弯曲，可能导致无法准确测量，显示的气体浓度值会低于实际的气体浓度值。  
使用时，请确认气体采集杆无障碍物，采集管无弯曲。
- 气体采集管务必在连接气体采集杆的状态下使用，以避免将异物吸入气体采集管。如果吸入了异物，请更换气体采集杆内的滤尘器。（参阅“8-6-2 更换气体采集杆的滤尘器”）
- 连接气体采集杆和气体采集管时，请务必用手紧固。如果用工具强力紧固，气体采集杆的塑料部分可能会开裂。

#### 1 将气体采集管前端的单触式耦合器插入主机的进气口（GAS IN）

连接时请切实插入单触式耦合器直至发出“咯吱”声。

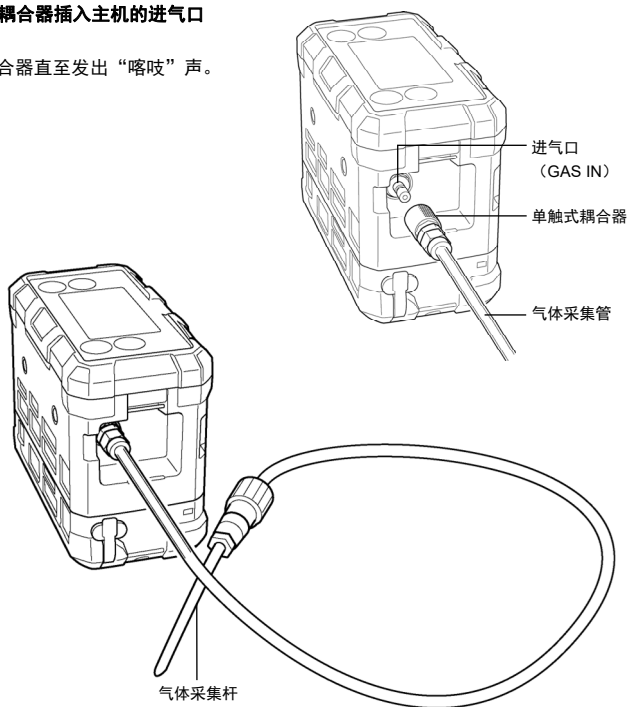

## 5-4 接通电源

一接通电源，就依次显示时间、警报点等各种设定，显示测量模式的画面。

## 注记

- ▶ 接通电源后，LCD、指示灯、蜂鸣器即开始工作。开始使用时，请确认这些动作正常执行。

## 1 按 POWER/ENTER 按钮（3 秒以上），直到蜂鸣器“嘀”地鸣响

一接通电源，LCD 显示部就全部点亮，如下自动切换显示，变为测量模式。（约 40 秒）

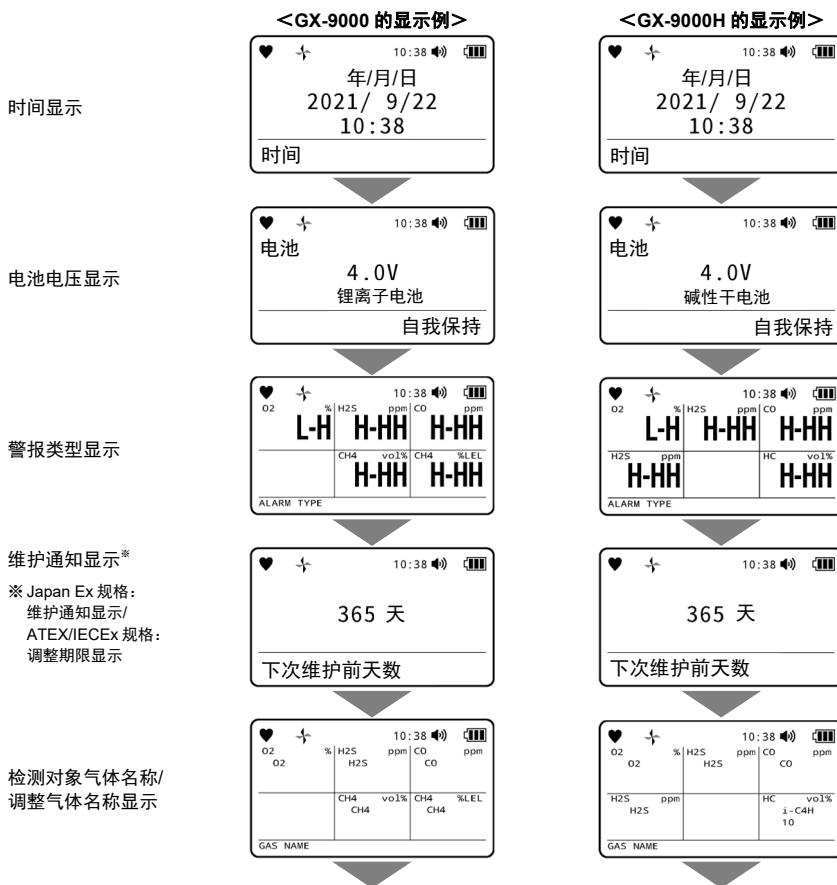

全量程显示

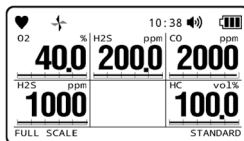
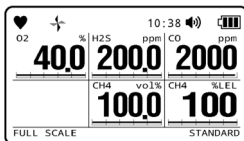

第一警报点显示

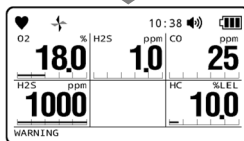
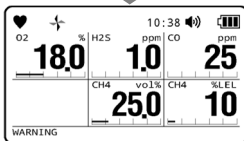

第二警报点显示

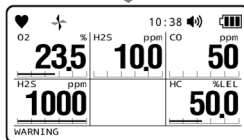
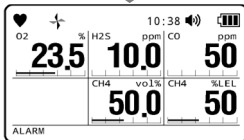

STEL 警报点显示

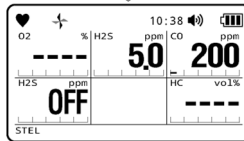
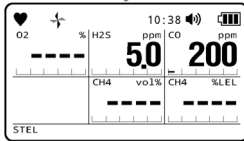

TWA 警报点显示

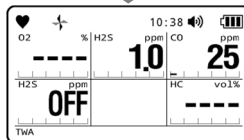
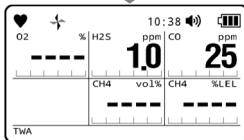

用户 ID 显示

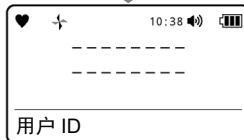
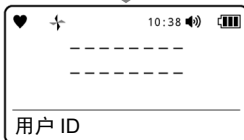

STATION ID 显示

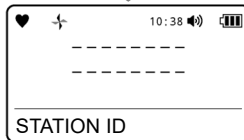
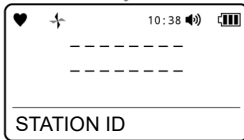

测量模式  
蜂鸣器发出“滴、滴”  
的鸣响 2 次，变为测量  
模式。

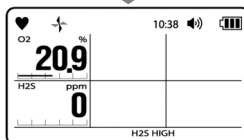
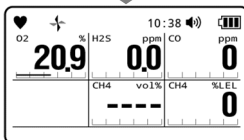

**注意**

- 请在新鲜的空气中接通电源。
- 电源接通后，测量气体浓度前请进行空气调整。（参阅“5-6 在测量模式下进行空气调整”）

**注记**

- ▶ 检测到 R 传感器电路板异常、R 传感器异常、F 传感器异常时显示 [FAIL]，发出传感器异常警报。警报发出后，请按 RESET/▼按钮，暂时解除传感器异常警报。但是，如果全部传感器均有异常，则无法解除警报。警报解除后，传感器有异常的气体浓度显示部变为 [----]，无法测量传感器有异常的气体。请及时联系经销商或就近的本公司营业网点。
- ▶ F 传感器发生异常，连续 3 次显示传感器异常时，将会显示是否禁用该 F 传感器的确认画面。如需停止该 F 传感器，请按 POWER/ENTER 按钮。（如无需停止，则按 DISP/ESC 按钮）如果在 15 秒以内不选择是否停止，将不会停止 F 传感器，并自动转移到初始模式的下一项目。
- ▶ 内置时钟有异常时，可能会发出故障警报 [FAIL CLOCK]。故障警报发出后，请按 RESET/▼按钮，暂时解除故障警报。在时钟的时间存在偏差的状态下开始测量。
- ▶ 在测量模式和显示器模式以外的状态下，LED 每隔 4 秒均会闪烁。

**时间显示**

- ▶ 如果在显示时间时检测到 USB 连接，将会转移到通信模式。
- ▶ 在显示时间时同时按下 RESET/▼按钮和 DISP/ESC 按钮，可以转移到通信模式。

**电池电压显示**

- ▶ 显示已安装的电池种类和警报动作类型。
- ▶ 如果在显示电池电压时检测到 USB 连接，将会转移到通信模式。
- ▶ 在显示电池电压时同时按下 RESET/▼按钮和 DISP/ESC 按钮，可以转移到通信模式。

**传感器启动中显示**

- ▶ 退出电池电压显示前，如果 F 传感器的启动处理未完成，画面上会显示 [传感器启动中]。

**泵暖机显示 (GX-9000H)**

- ▶ 为 GX-9000H 时，警报类型显示后执行内置泵的暖机处理，画面上会显示 [泵启动中]。

**维护通知显示 (Japan Ex 规格)**

- ▶ 为 Japan Ex 规格时，显示从最后一次调整之日起至 1 年 (365 天) 后的剩余天数。如果从最后一次调整之日起经过 1 年以上，将会在 LCD 显示部显示 [已到维护时间]，并通过蜂鸣器发出通知。按 DISP/ESC 按钮或 RESET/▼按钮，进入下一个画面。



### 调整期限显示 (ATEX/IECEX 规格)

- ▶ 为 ATEX/IECEX 规格时，如果调整期限显示设定启用（初始设定为启用），则会显示调整期限和至调整期限的剩余天数。设定的通气期限已过时，会通知已过期。

根据调整期限功能的具体设定，动作会有些许差异。初始设定为“要求确认时”。

- 要求确认时：发出故障警报。按 DISP/ESC 按钮或 RESET/▼按钮，进入下一个画面。  
按 POWER/ENTER 按钮，即会转移到用户模式的气体调整。
- 不要求确认时：经过 6 秒后自动转移到下一个画面。按 POWER/ENTER 按钮，即会转移到用户模式的气体调整。
- 禁止使用时：发出故障警报。经过 6 秒后自动转移到用户模式的气体调整。

### 通气期限显示

- ▶ 通气期限功能启用时（初始设定为禁用），则会显示通气期限和至通气期限的剩余天数。设定的通气期限已过时，会通知已过期。

根据通气期限功能的具体设定，动作会有些许差异。初始设定为“要求确认时”。

- 要求确认时：发出故障警报。按 DISP/ESC 按钮或 RESET/▼按钮，进入下一个画面。  
按 POWER/ENTER 按钮，即会转移到用户模式的气体调整。
- 不要求确认时：经过 6 秒后自动转移到下一个画面。按 POWER/ENTER 按钮，即会转移到用户模式的气体调整。
- 禁止使用时：发出故障警报。经过 6 秒后自动转移到用户模式的气体调整。

### PID 气体名称显示

- ▶ 配备 VOC 传感器时，显示 VOC 传感器的气体名称和型号  
(10.6eV/10.0eV)。

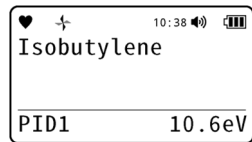

### 可燃性气体替换气体名称显示

- ▶ NCF 传感器进行可燃性气体的替换时，显示替换气体名称。

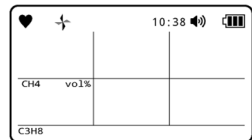

### 全量程显示

- ▶ 显示检测对象气体的全量程值。如果已设定 IEC 或 ISO 的 LEL 值，将会在画面下方显示 [IEC] 或 [ISO]。此外显示为 [STANDARD]。通过主机无法更改 LEL 值的设定。

### 第一警报点显示

- ▶ 显示检测对象气体的第 1 阶段的警报设定值。

### 第二警报点显示

- ▶ 显示检测对象气体的第 2 阶段的警报设定值。

**STEL 警报点显示**

- ▶ 显示检测对象气体的 STEL 的警报设定值。STEL 警报点设定值为关闭时，显示为 [关闭]。此外，STEL 警报点设定值禁用时，显示为 [----]。
- ▶ STEL 值是短时（15 分钟）暴露量的时间加权平均值。一般认为，STEL 值若不大于该值，对几乎所有用户不会产生健康上的不良影响。STEL 值和 TWA 值均规定有限值时，双方均需控制在限值以下。
- ▶ STEL 值指将 60 秒内 15 次测量值的平均值数据合计除以 15 得出的值。数值每 60 秒更新一次。

**TWA 警报点显示**

- ▶ 显示检测对象气体的 TWA 的警报设定值。TWA 警报点设定值为关闭时，显示为 [关闭]。此外，TWA 警报点设定值禁用时，显示为 [----]。
- ▶ TWA 值表示在 1 天 8 小时或者每周 40 小时的常规作业中，即使反复暴露，也几乎不会对所有用户造成健康上的不良影响的有害物质的时间加权平均值。
- ▶ TWA 值指将 60 秒内测量值的平均值进行累加，并将 8 小时累加值合计除以 480 得出的值。数值每 60 秒更新一次。

**自动空气调整显示**

- ▶ 自动空气调整功能启用时，转移到测量模式前，显示是否进行空气调整的确认画面。按 POWER/ENTER 按钮，即会进行空气调整。为 GX-9000H 时，进行 H<sub>2</sub>S 高浓度测量模式和 H<sub>2</sub>S 低浓度测量模式双方的空气调整。如果不进行空气调整，请按 DISP/ESC 按钮。自动空气调整结束，即会转移到测量模式。关于空气调整，请参阅“5-6 在测量模式下进行空气调整”。



## 5-5 切换硫化氢测量模式的量程 (GX-9000H)

GX-9000 切换使用 H<sub>2</sub>S 高浓度测量模式和 H<sub>2</sub>S 低浓度测量模式。

启动时变为 H<sub>2</sub>S 高浓度测量模式。

在 H<sub>2</sub>S 高浓度测量模式下测量氧 (O<sub>2</sub>)、硫化氢 (H<sub>2</sub>S) 高浓度。

在 H<sub>2</sub>S 低浓度测量模式下测量可燃性气体、氧 (O<sub>2</sub>)、一氧化碳 (CO)、硫化氢 (H<sub>2</sub>S) 低浓度。

### 1 同时按▲/AIR 按钮和 RESET/▼按钮

蜂鸣器“嘀~”地鸣响，切换 H<sub>2</sub>S 高浓度测量模式和 H<sub>2</sub>S 低浓度测量模式。

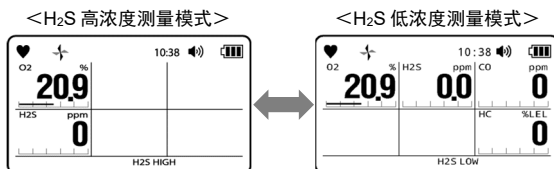

### 注意

- 测量可能存在高浓度硫化氢 (H<sub>2</sub>S) 的场所时，请在 H<sub>2</sub>S 高浓度测量模式下测量。
- 测量硫化氢浓度时，请事先在 H<sub>2</sub>S 高浓度测量模式下确认硫化氢浓度低于 100ppm，然后在 H<sub>2</sub>S 低浓度测量模式下测量可燃性气体浓度及氧气浓度。  
如果在 H<sub>2</sub>S 低浓度测量模式下吸入了高浓度硫化氢 (H<sub>2</sub>S)，可能会引发一氧化碳传感器和低浓度硫化氢传感器故障。
- 如果在导入高浓度可燃性气体的状态下切换 H<sub>2</sub>S 低浓度测量模式和 H<sub>2</sub>S 高浓度测量模式，可燃性气体传感器 (新型陶瓷式) 可能会保持显示 [OVER]。此时，充分导入新鲜的空气后，请按 RESET/▼按钮，确认恢复正常指示值。  
如果没有恢复正常指示值，请进行空气调整和气体调整。

## 5-6 在测量模式下进行空气调整

测量气体浓度前进行空气调整。

如果配备有 VOC 传感器，进行空气调整时需使用活性炭过滤器 CF-8350 去除空气中的挥发性有机化合物 (VOC)。



### 警告

- 使用周围空气进行空气调整时，请先确认周围为新鲜空气。如果在存在杂质气体等的状态下进行空气调整，就无法进行正确的调整。另外，气体正在泄漏时无法正确检测，非常危险。
- 如果配备有 VOC 传感器，请安装活性炭过滤器 CF-8350 进行空气调整。



### 注意

- 请将活性炭过滤器竖起来使用。如果在横着的状态下吸气，气体会通过活性炭过滤器管内上方，可能会无法吸收杂质气体。
- 活性炭过滤器使用后，请安装盖子以断开通气。
- 如果活性炭过滤器大量吸附杂质气体，可能因升温而再次释放杂质气体。一旦吸入再次释放的杂质气体，将会缩短检测器内置的过滤器的使用寿命。请尽量避免在杂质气体多的环境中使用，遵守过滤器更换周期。

请安装活性炭过滤器 CF-8350，拆下两侧的盖子，使侧面标注的箭头朝向主机的进气口 (GAS IN)。

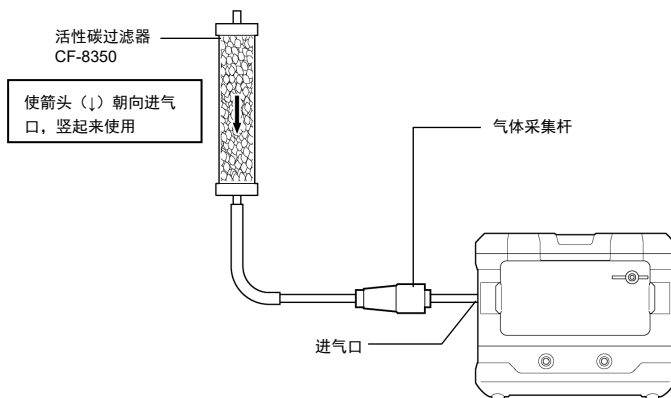



## 注意

- 请在满足以下所有条件的环境中进行空气调整。
  - 接近使用环境状态的压力、温湿度条件
  - 空气新鲜
- 待指示值稳定后再进行空气调整。
- 储存场所与使用场所的温度差有 15°C 以上时，请接通电源，在与使用场所相同的环境下适应 10 分钟左右。之后，请在新鲜的空气中实施空气调整后再使用。
- 二氧化碳传感器按照初始设定不适合进行空气调整，需通过 CO<sub>2</sub> 校零进行调整。
- 请定期实施 CO<sub>2</sub> 校零。此外，即使处在新鲜的空气中，CO<sub>2</sub> 指示值大幅偏离通常空气中存在的二氧化碳浓度 400 ~ 500ppm 时，也请实施 CO<sub>2</sub> 校零。（参阅“8-2-3 进行 CO<sub>2</sub> 校零”）
- 进行二氧化碳传感器的空气调整时，请在用户模式下将 CO<sub>2</sub>AIR 调整设定为启动。（参阅“7-4-2 设定 CO<sub>2</sub> 空气调整的开启/关闭”）

但是，如果将 CO<sub>2</sub>AIR 调整设定为启动进行空气调整，二氧化碳传感器将会按已吸入的空气自动设定为 400ppm，而非实际的二氧化碳浓度。通常，空气中的二氧化碳（CO<sub>2</sub>）约为 400 ~ 500ppm，由于环境中的二氧化碳浓度而无法进行正确的调整，因此建议通过 CO<sub>2</sub> 校零进行调整。（参阅“8-2-3 进行 CO<sub>2</sub> 校零”）

- 配备 VOC 传感器时，请勿将 CO<sub>2</sub>AIR 调整设定为启动。由于活性炭过滤器 CF-8350 产生的二氧化碳（CO<sub>2</sub>），无法进行正确的调整。
- 测量中空气调整功能处于关闭时，无法进行空气调整。  
测量中空气调整功能的设定请使用另售的设定程序进行更改。
- 配备 TEF 传感器（甲烷（CH<sub>4</sub>）规格或异丁烷（HC(i-C<sub>4</sub>H<sub>10</sub>））规格）和氧气传感器时，进行空气调整后，也请实施基础气体调整。（参阅“8-2-4 进行基础气体调整”和“5-7-1 测量气体浓度”的注记“<关于高浓度用可燃性气体传感器所受到的共存气体的影响>”）
- 配备 TEF 传感器（甲烷（CH<sub>4</sub>）规格或异丁烷（HC(i-C<sub>4</sub>H<sub>10</sub>））规格），不配备氧气传感器时，以及配备 TEF 传感器（氢（H<sub>2</sub>）规格）时，不适合进行空气调整。仅限实施基础气体调整。（参阅“8-2-4 进行基础气体调整”和“5-7-1 测量气体浓度”的注记“<关于高浓度用可燃性气体传感器所受到的共存气体的影响>”）

## 注记

## &lt;GX-9000H&gt;

- ▶ 请在 H<sub>2</sub>S 高浓度测量模式和 H<sub>2</sub>S 低浓度测量模式下分别进行空气调整。同时按下▲/AIR 按钮和 RESET/▼按钮，蜂鸣器“嘀~”地鸣响，即会切换 H<sub>2</sub>S 高浓度测量模式和 H<sub>2</sub>S 低浓度测量模式。

**1 在测量模式下长按▲/AIR 按钮**

显示空气调整画面。

显示右侧的画面时，请长按▲/AIR 按钮。

显示右侧的画面前或显示画面时，如果松下手指，就不会执行空气调整。

**2 画面上显示“松开 AIR 按钮”后，手指从▲/AIR 按钮  
松开**

如果空气调整正常进行，则会显示结果，并自动返回测量模式。

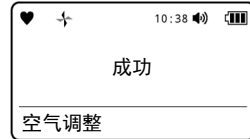
**注记**

- ▶ 空气调整失败时，则不进行空气调整，且调整失败的传感器的浓度显示部会显示 [FAIL]。  
请按 RESET/▼按钮解除故障警报（调整不良）。警报一解除，即显示空气调整前的值。

## 5-7 测量



### 危险

#### 使用注意事项

- 测量维修井内或密闭场所时，切勿将身体探入维修井入口内或窥探其中。否则有缺氧空气及其他气体喷出的危险。

#### 关于出气口

- 出气口可能会排出缺氧空气等气体。请绝对不可吸入。
- 可能会排出高浓度气体。请绝对不可靠近明火。



### 警告

- 本仪器设计用于抽取处于大气压状态的气体。如果对本仪器的进气口（GAS IN）和出气口（GAS OUT）施加过大的压力，检测对象气体可能会从内部泄漏出来，非常危险。使用时请避免施加过大的压力。
- 如果测量场所的压力大于等于大气压，请勿直接连接采样管。否则内部的管道系统可能会损坏。
- 发出了气体警报时十分危险。客户应做出判断并进行妥善处理。
- 使用前请确认电池余量。初次使用前及长期不使用时，电池电量可能不足。请务必充满电或更换新电池后使用。
- 如果发出电池欠压警报，将无法进行气体测量。使用中发出警报时，请断开电源，在安全的场所及时充电或更换电池。
- 请勿遮盖蜂鸣器出声口。否则会听不到警报声。



### 注意

- 进行气体测量前，请确认本仪器的各项设定后再使用。
- 进行气体测量时，为避免受环境中的灰尘影响，请连接使用附带的气体采集杆。
- NCF 传感器长时间持续测量超量程的高浓度气体后，可能对传感器产生不利影响。如果切换到热传导式，由于不使用 NCF 传感器进行测量，就没有不利影响。
- 使用本仪器时，请将 LCD 显示部朝上。如果在倾斜或倒下的状态下使用，可能无法显示准确的值。
- 请勿对本仪器施加剧烈的压力变化。否则氧气（O<sub>2</sub>）的指示值会短时改变，无法准确测量。
- 吸入高吸附性的气体后，请吸入新鲜的空气，确认指示值归零后方可使用。
- 测量高吸附性的气体时，如果使用了另售的带浮标采样管或配重采样管，气体可能会吸附于采样管内，导致指示值低于测量点实际存在的检测对象气体浓度。敬请注意。
- 部分传感器对检测对象气体以外的气体也具有正向的灵敏度。  
请注意，如果在这些气体共存的环境中使用，指示值可能会高于实际存在的检测对象气体浓度。

<传感器具有正向灵敏度的干扰气体示例>

传感器的检测原理	检测对象气体名称	干扰气体名称
新型陶瓷式	甲烷 (CH <sub>4</sub> ) / 异丁烷 (HC(i-C <sub>4</sub> H <sub>10</sub> )) / 氢 (H <sub>2</sub> ) / 乙炔 (C <sub>2</sub> H <sub>2</sub> )	全部可燃性气体
非分散型红外线式 (NDIR)	甲烷 (CH <sub>4</sub> ) / 异丁烷 (HC(i-C <sub>4</sub> H <sub>10</sub> ))	烃类可燃性气体
光电离式 (PID)	挥发性有机化合物 (VOC)	全部挥发性有机化合物 (VOC)

- 恒电位电解式传感器理论上会由于干扰气体而具有负向的灵敏度。在干扰气体共存的环境下，指示值有时会低于实际存在的检测对象气体浓度，尤其在高浓度下，指示值可能触及负值并发出 M OVER 警报。敬请注意。（参阅“12-6 恒电位电解式传感器的干扰一览”）
- 如果在有硅化合物、卤化物、高浓度硫化物、高浓度溶剂气体等的环境中使用新型陶瓷式可燃性气体传感器，则可能导致传感器使用寿命缩短或降低传感器对可燃气体的灵敏度，无法获得准确的指示值。不得不使用时，请尽可能缩短使用时间，使用后吸入新鲜空气，确认指示值恢复，没有指示值摆动等异常。
- 要让本仪器的新型陶瓷式可燃性气体传感器 (%LEL) 准确地进行气体检测并显示浓度，需要达到 10vol% 以上的氧气浓度。
- 由于传感器的特性，刚通电后可能无法立即显示准确的值。接通电源后请先暖机 1 分钟以上，待指示值稳定后再使用。此外，如果进行气体调整，接通电源后请先暖机 10 分钟以上方可实施。
- 如果接触了高浓度的挥发性有机化合物 (VOC)，一氧化碳传感器的指示值可能会上升。如果指示值上升后没有恢复，则需要更换一氧化碳传感器的活性炭过滤器。关于更换活性炭过滤器，请联系经销商或就近的本公司营业网点。
- 一氧化碳传感器和硫化氢传感器的零位在低温及高温时可能会波动。此时，请在环境大气中进行空气调整。
- 硫化氢传感器可能因急剧的温度变化而出现短时的波动。请在充分适应环境大气后使用。
- 如果 VOC 传感器吸入了高浓度的甲烷 (CH<sub>4</sub>)、乙烷 (C<sub>2</sub>H<sub>6</sub>)、丙烷 (C<sub>3</sub>H<sub>8</sub>) 等气体，浓度显示部会显示 [---]，指示灯闪烁且蜂鸣器鸣响，可能会短时无法测量。请注意，在存在这些气体的环境中，即使浓度显示部没有显示 [---]，也可能无法准确测量 VOC 浓度。此外，即使 VOC 传感器的浓度显示部显示 [---]，VOC 传感器以外的不受影响的传感器仍然可以继续测量。

<VOC 传感器的浓度显示部显示 [---] 的干扰气体示例>

干扰气体名称	浓度
甲烷 (CH <sub>4</sub> )	6vol%以上
乙烷 (C <sub>2</sub> H <sub>6</sub> )	80vol%以上
丙烷 (C <sub>3</sub> H <sub>8</sub> )	90vol%以上

- 配重采样管务必和脱脂棉过滤器 CF-8385 配套使用。脱脂棉过滤器 CF-8385 用于去除粉尘和防水。此外，使用配重采样管时还需要过滤器管固定带和转接管。如果不使用脱脂棉过滤器 CF-8385 导致吸入了水等物质，水可能会浸入主机内部导致故障。
- 测量高吸附性的气体时，如果使用了另售的带浮标采样管或配重采样管，气体可能会吸附于采样管内，导致指示值低于测量点实际存在的检测对象气体浓度。敬请注意。
- IRF 传感器易受粉尘影响，因此建议结合环境使用脱脂棉过滤器 CF-8385。
- 如上所述，即使建议使用另售的各种管和过滤器，当配备 ESF 传感器 (ESF-A24R2 (H<sub>2</sub>S) (高浓度) 除外) 和 VOC 传感器时也请勿使用，否则有吸附风险。





## 注意

## &lt;GX-9000H&gt;

- ▶ 测量可能存在高浓度硫化氢 (H<sub>2</sub>S) 的场所时, 请在 H<sub>2</sub>S 高浓度测量模式下测量。
- ▶ 测量硫化氢浓度时, 请事先在 H<sub>2</sub>S 高浓度测量模式下确认硫化氢浓度低于 100ppm, 然后在 H<sub>2</sub>S 低浓度测量模式下测量可燃性气体浓度及氧气浓度。  
如果在 H<sub>2</sub>S 低浓度测量模式下吸入了高浓度硫化氢 (H<sub>2</sub>S), 可能会引发可燃性气体传感器 (新型陶瓷式)、一氧化碳传感器和低浓度硫化氢传感器故障。

## 注记

- ▶ 各传感器的气体浓度显示的更新间隔如下所示。

传感器的类型	气体浓度显示的更新间隔
R 传感器	每 1 秒
F 传感器	
NCF 传感器 (新型陶瓷式)	每 1 秒
TEF 传感器 (热传导式)	每 4 秒
IRF 传感器 (非分散型红外线式 (NDIR))	每 4 秒
ESF/ESR 传感器 (恒电位电解式)	每 1 秒
PIF 传感器 (光电离式 (PID))	每 1 秒

## 5-7-1 测量气体浓度

在测量模式下测量气体浓度。

请将气体采集杆靠近测量场所。

本仪器吸入检测对象气体，在 LCD 显示部显示测量结果。

## &lt;GX-9000&gt;

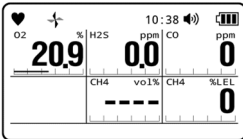

## &lt;GX-9000H&gt;

H<sub>2</sub>S 高浓度测量模式

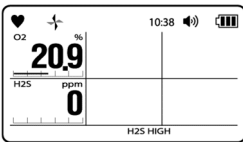

H<sub>2</sub>S 低浓度测量模式

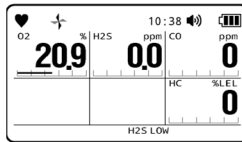

## 注记

- ▶ 由于电池性能，电池寿命在-10℃以下的低温环境下会缩短。
- ▶ 低温状态下 LCD 显示部的响应可能会变慢。
- ▶ 如果吸入了 100%LEL 以上高浓度的可燃性气体，吸附到气体采集管、气体采集杆等处的气体可能会残留在管内。吸入高浓度的可燃性气体后，请务必吸入新鲜空气进行空气清洁，清除吸附的气体，直到指示值接近零。如果在完全清洁前进行空气调整，调整可能会不准确并影响测量。此时可以先取下气体采集杆管进行空气调整，以防止调整不良。

## 关于传感器

- ▶ 如果处于可燃性气体替换设定状态，将会在画面下方显示替换中的气体名称。（参阅“6-4-2 选择可燃性气体的替换气体种类”）
- ▶ 可燃性气体显示超过 100%LEL 时，一氧化碳(CO)的显示值会短时间升高，这种现象并非异常。
- ▶ 测量可能存在高浓度可燃性气体的场所时，请在 vol%量程内测量。
- ▶ 如果氧气浓度低于 10%，则 NCF 传感器的可燃性气体浓度显示为 [---]。NCF/TEF 传感器的量程设定为 [自动量程]（初始设定）时，切换为 TEF 传感器的显示。设定为 [LEL 固定] 时不进行测量，因此请重新调整使用环境。（参阅“6-4-1 设定 NCF/TEF 传感器的量程”）
- ▶ 如果未配备氧气传感器（ESR-X13P）或可燃性气体浓度固定在 %LEL 量程内，当测量的可燃性气体浓度超过 100%LEL 时，将会固定显示 OVER 警报。要解除警报，请在新鲜的空气环境下按 RESET/▼按钮。按 RESET/▼按钮经过一段时间后，会重新显示浓度。

**<关于高浓度用可燃性气体传感器所受到的共存气体的影响>**

▶ 测量高浓度可燃性气体的 TEF 传感器的原理利用了气体的热传导率差异，因此空气中有共存的可燃性气体以外的气体高浓度存在，也有可能影响指示值。

▶ 配备 TEF 传感器（甲烷（CH<sub>4</sub>）规格或异丁烷（HC(i-C<sub>4</sub>H<sub>10</sub>）规格）和氧气传感器时，将氧气传感器的氧气浓度变化反馈到高浓度可燃性气体的测量结果中，利用对指示值的影响进行自动修正的功能\*，不受氧气浓度的影响。

为准确修正氧气浓度，不仅需进行空气调整（氧气浓度为 20.9% 的状态），还需要实施基础气体调整（氧气浓度为 0% 的状态）。

※有氧气（O<sub>2</sub>）以外的共存气体高浓度存在时，则无法修正其影响。

▶ 配备 TEF 传感器（甲烷（CH<sub>4</sub>）规格或异丁烷（HC(i-C<sub>4</sub>H<sub>10</sub>）规格），不配备氧气传感器时，氧气浓度的变化不会反馈到高浓度可燃性气体的测量结果中。

此外，配备 TEF 传感器（氢气（H<sub>2</sub>）规格）时，氧气传感器的指示值受氢气（H<sub>2</sub>）的影响，因此氧气浓度的变化也不会反馈到高浓度可燃性气体的测量结果中。

在这些规格下不适合进行空气调整（氧气浓度为 20.9% 的状态），只需实施基础气体调整（氧气浓度为 0% 的状态）。

此外，共存气体在高浓度下变化时可能受影响，但是通过在基础气体调整所用的气体选择中选择 [N<sub>2</sub>]（参阅“7-4-3 选择基底气体调整所用的气体种类”），使用空气进行基础气体调整，可以缓和空气中的氧气浓度（20.9%）所产生的影响。（参阅“8-2-4 进行基础气体调整”）

▶ 本仪器设计得可以在空气、氮气（N<sub>2</sub>）环境、惰性气体（假设氮气（N<sub>2</sub>）：86vol%、二氧化碳（CO<sub>2</sub>）：14vol%）环境下测量高浓度的可燃性气体。如果事先已知成分，通过配合气体环境进行调整，可以进行准确测量。

### 5-7-2 可燃性气体浓度的量程切换点

如果测量的可燃性气体浓度超过 100%LEL，将自动切换到 vol% 量程。

如果浓度降低，将再次切换到 %LEL 量程。

#### 注记

▶ %LEL 量程、vol% 量程基于不同原理的传感器进行测量，因此在切换点附近，指示值可能短时间不一致。

#### <使用 NCF 传感器/TEF 传感器时>

可燃性气体浓度显示甲烷 (CH<sub>4</sub>) 的浓度。

量程切换点为气体的爆炸下限值。甲烷 (CH<sub>4</sub>) 值为 5.0vol%。

因气体种类和规格而异。启动时显示全量程时显示 100%LEL 值。(参阅“5-4 接通电源”)

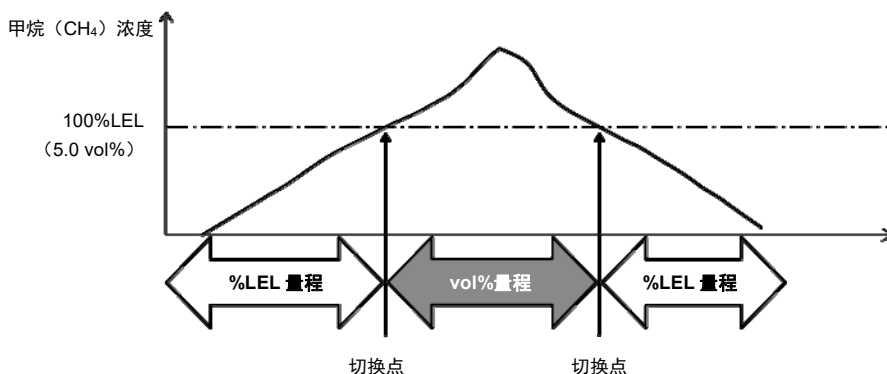

#### <使用 IRF 传感器时>

量程切换点为 100%LEL。

因气体种类和规格而异。启动时显示全量程时显示 100%LEL 值。(参阅“5-4 接通电源”)

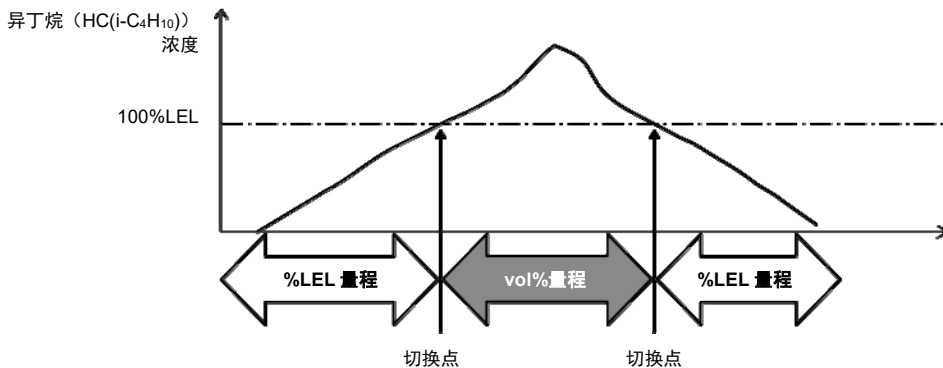

## 5-7-3 测量模式下的基本动作流程

## &lt;GX-9000&gt;

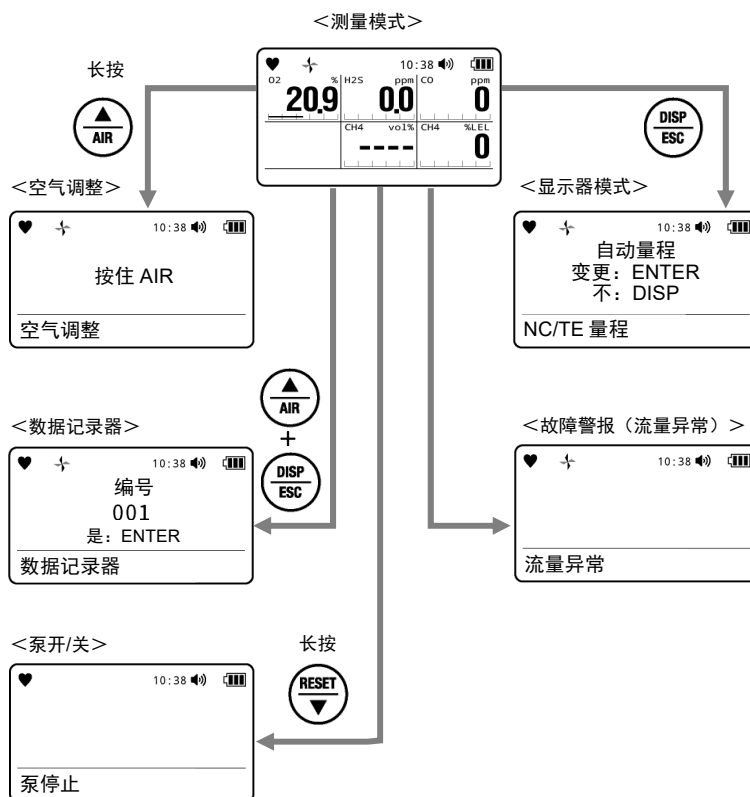

## &lt;GX-9000H&gt;

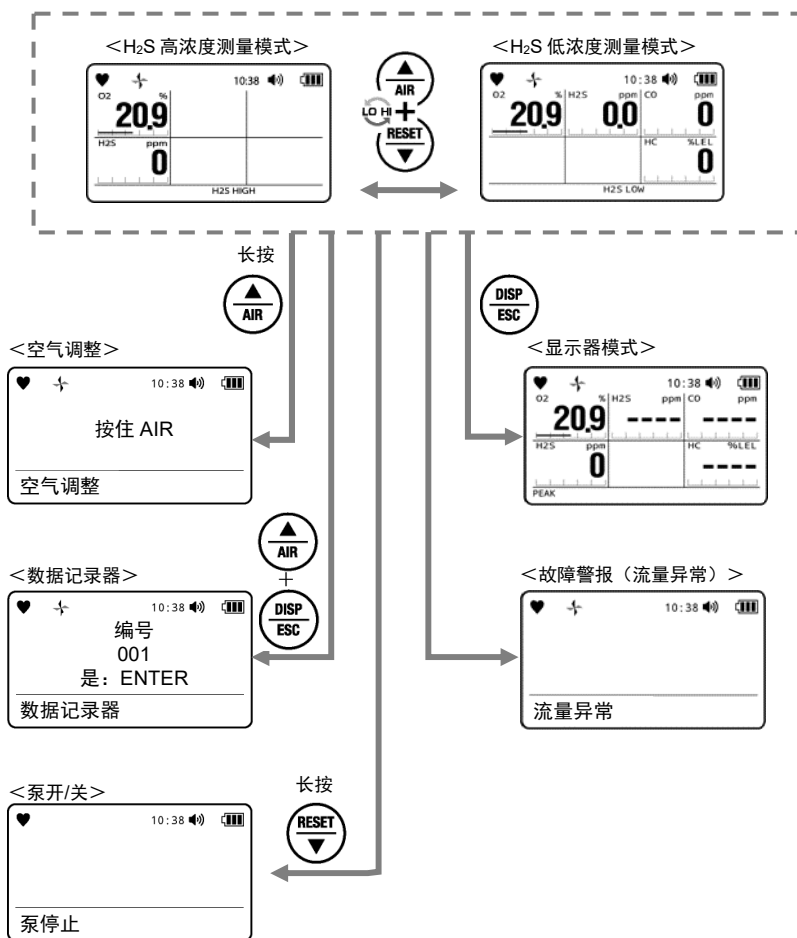

### 5-7-4 确认提示音动作

确认提示音是当本仪器正常动作时，用蜂鸣音通知通气期满或发出气体警报的功能。测量过程中，蜂鸣音或 LED 每到设定的间隔时间均会执行动作。

#### 注记

- ▶ 确认提示音仅限在测量模式处于显示器模式时会执行动作。
- ▶ 发出气体警报时，气体警报优先。
- ▶ 确认提示音动作可使用另售的设定程序进行更改。

根据确认提示音的动作类型，蜂鸣音和 LED 的动作如下所示。初始设定为 [关闭]。

- [关闭] : 不执行动作。
- [LED] : 按照动作时间设定值，LED 每周期执行 2 次动作。
- [BUZZER] : 按照动作时间设定值，蜂鸣音每周期鸣响 2 次。
- [LED+BUZZER] : 按照动作时间设定值，LED 每周期执行 2 次动作，蜂鸣音每周期鸣响 2 次。
- [BUMP/CAL] : 通气期限功能启用，间距调整期满或通气期满功能启用，BUMP 测试期满时，按照动作时间设定，LED 每周期会点亮 1 秒。在配备的所有传感器实施间距调整或 BUMP 测试前，即使重新启动本仪器，蜂鸣音和 LED 的动作不会停止。
- [ALM ALRT] : 发出气体警报（也包括负值传感器故障）后，按照动作时间设定，LED 每周期会点亮 1 秒。在配备的所有传感器实施间距调整或 BUMP 测试前，即使重新启动本仪器，蜂鸣音和 LED 的动作不会停止。
- [B/C/ALM] : 通气期限功能启用，间距调整期满或通气期满功能启用，BUMP 测试期满时，发出气体警报（也包括负值传感器故障）后，按照动作时间设定，LED 每周期会点亮 1 秒。在配备的所有传感器实施间距调整或 BUMP 测试前，即使重新启动本仪器，蜂鸣音和 LED 的动作不会停止。

### 5-8 记录气体浓度的日志（数据记录器）

最多可以记录测量过程中的 256 条任意的 气体浓度值。  
数据记录数量超过 256 条时，从最旧的数据开始覆盖保存。

#### 1 在测量模式的画面中同时按▲/AIR 按钮和 DISP/ESC 按钮

反复显示记录编号、STATION ID、记录时间、所记录的当前气体浓度。

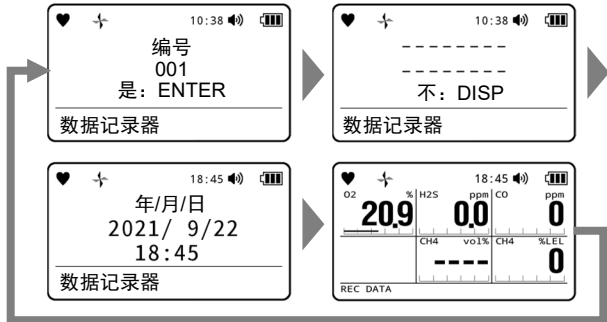

#### 2 按 POWER/ENTER 按钮

如果不记录，请按 DISP/ESC 按钮。

记录当前的气体浓度。

显示 [结束]，返回测量模式的画面。

#### 注记

- ▶ 请同时按▲/AIR 按钮和 DISP/ESC 按钮。如果按下按钮的时间不同步，将显示显示器模式的画面。此时，手指先松开两边的按钮，在显示测量画面的状态下重新操作。
- ▶ 已记录的数据可以在显示器模式的数据记录器显示画面中确认。  
(参阅“6-3-2 显示数据记录器（气体浓度/警报状态）”)



## 5-9 停止泵

- 1 在测量模式的画面中长按 RESET/▼按钮（约 5 秒）  
泵即停止。

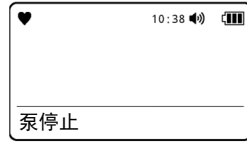

### 警告

- 停止泵时，不会发出气体警报和流量降低警报。

### 注记

- ▶ 在泵停止状态下按 RESET/▼按钮，或在 10 分钟后泵重新动作，显示测量模式的画面。

## 5-10 切断电源



### 注意

- 测量结束后，如果浓度显示值没有返回零（氧气浓度显示值为 20.9%，二氧化碳浓度显示值约为 400 ~ 500ppm），请放置在新鲜的空气中，待显示值返回零后断开电源。

### 1 长按 POWER/ENTER 按钮 (3 秒以上)

蜂鸣器“嘀~嘀~嘀~”鸣响 3 次，  
显示部显示“关闭电源”，电源断开。

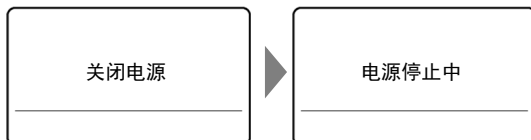

### 注记

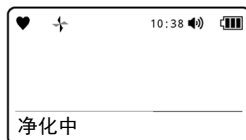

- ▶ 断开电源时，请按住上述按钮，直至显示信息消失。
- ▶ 断开电源时，如果显示值没有返回零，为了清洁本仪器内部，最多可进行 30 秒吹扫作业。吹扫中的显示信息如右侧所示。







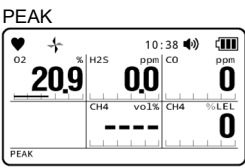
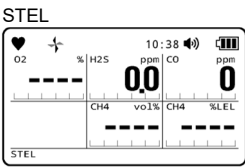
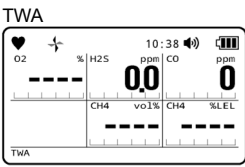





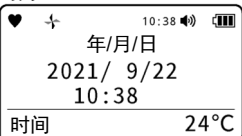

## 6

## 各种设定（显示器模式）

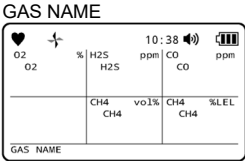
## 6-1 显示器模式的项目

LCD 显示	内容	参考对象
	<p>设定 NCF 传感器和 TEF 传感器的检测对象气体浓度的量程切换方法。 配备 NCF 传感器和 TEF 传感器时显示。</p>	6-4-1 设定 NCF/TEF 传感器的量程
	<p>显示从接通电源后到当前为止的期间内测量的气体的最高浓度（警报类型为 L-H 时显示最低浓度）。</p>	6-3-1 清除峰值
	<p>显示从现在到 15 分钟前（或电源接通时）的 STEL 值。 STEL 值指将 60 秒内的 15 次测量值的平均值数据合除以 15 得出的值。 数值每 60 秒更新一次。 STEL 值为无效浓度时，显示为 [- - - -]。</p>	
	<p>显示从现在到 8 小时前（或电源接通时）的 TWA 值。 TWA 值指将 60 秒内测量值的平均值进行累加，并将 8 小时累加值合计除以 480 得出的值。 数值每 60 秒更新一次。 TWA 值为无效浓度时，显示为 [- - - -]。</p>	
	<p>可以将可燃性气体替换为事先在本仪器上登记的气体，并显示按照替换后的气体换算的浓度。 满足下列全部条件时显示。</p> <ul style="list-style-type: none"> <li>· 配备了 NCF 传感器时</li> <li>· 没有配备 TEF 传感器时</li> <li>· 调整气体为甲烷（CH<sub>4</sub>）或异丁烷（i-C<sub>4</sub>H<sub>10</sub>）时</li> </ul>	6-4-2 选择可燃性气体的替换气体种类

LCD 显示	内容	参考对象
PID1/PID2/PID3 气体选择  <p>Isobutylene</p> <p>变更：ENTER</p> <p>PID1 气体选择</p>	可以将挥发性有机化合物（VOC）替换为事先在本仪器上登记的气体，并显示按照替换后的气体换算的浓度。	6-4-3 选择挥发性有机化合物（VOC）的替换气体种类
用户 ID  <p>-----</p> <p>变更：ENTER</p> <p>用户 ID</p>	设定用户 ID。	6-4-4 设定用户 ID
STATION ID  <p>-----</p> <p>变更：ENTER</p> <p>STATION ID</p>	设定 STATION ID。	6-4-5 设定 STATION ID
数据记录器显示  <p>是：ENTER 不：DISP</p> <p>数据记录器显示</p>	显示利用数据记录器功能记录下来的气体浓度和警报状态。	6-3-2 显示数据记录器（气体浓度/警报状态）
调整记录显示  <p>是：ENTER 不：DISP</p> <p>调整记录显示</p>	显示每个传感器实施气体调整的日期。 为 ATEX/IECEx 规格且调整期限功能启用时会显示。	6-3-3 显示调整记录
BUMP 记录显示  <p>是：ENTER 不：DISP</p> <p>BUMP 记录显示</p>	显示每个传感器实施 BUMP 测试的日期。 通气期限功能启用时会显示。	6-3-4 显示 BUMP 记录
时间  <p>年/月/日 2021/ 9/22</p> <p>10:38</p> <p>时间 24°C</p>	显示当前的时间（年/月/日/时/分）和温度（°C）。 温度是仪器的内部温度。不同于实际的使用环境温度。	

LCD 显示	内容	参考对象
 <p>GAS NAME</p>	显示测量对象气体名称/调整气体名称。	
 <p>警报点设定</p>	显示各传感器的全量程值、第一警报点、第二警报点、STEL 警报点、TWA 警报点。	6-3-5 显示警报点
 <p>BLUETOOTH</p>	蓝牙功能启用时，设定与蓝牙设备的连接。	6-4-6 设定蓝牙设备的连接
 <p>蜂鸣器音量</p>	切换蜂鸣器音量的设定。	6-4-7 设定蜂鸣器音量
 <p>返回英语</p>	将显示语言返回为英语。 为 ATEX/IECEX 规格且显示语言为英语以外的语言时会显示。	6-4-8 将显示语言切换为英语（ATEX/IECEX 规格）
 <p>返回日语</p>	将显示语言返回为日语。 为 Japan Ex 规格且显示语言为日语以外的语言时会显示。	6-4-9 将显示语言切换为日语（Japan Ex 规格）

## 6-2 切换到显示器模式

### 1 在测量模式的画面中按 DISP/ESC 按钮

每次按下 DISP/ESC 按钮, 都会依次显示各设定项目的画面。

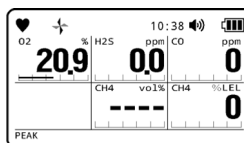
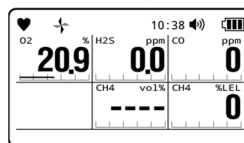

显示器模式的项目显示结束后, 返回测量模式。

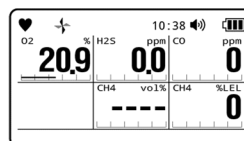

### 注记

- ▶ 长按 DISP/ESC 按钮, 也可以在显示器模式的项目之间转换。
- ▶ 如果在显示器模式下不进行任何操作的状态持续约 20 秒, 则返回测量模式。

### 注记

#### <GX-9000H>

- ▶ 在 H<sub>2</sub>S 高浓度测量模式和 H<sub>2</sub>S 低浓度测量模式下都可以切换到显示器模式。

## 6-3 设定值的确认

### 6-3-1 清除峰值

清除从接通电源后到当前为止的期间内的最高浓度测量值（氧气（O<sub>2</sub>）为最低浓度）。

#### 注记

- ▶ 密码保护设定启用时无法清除峰值。
- ▶ 如果使用另售的设定程序将 [DISP 模式设定项目] 的峰值重置功能设为关闭，就无法清除峰值。（初始设定为启动）

- 1 在测量模式的画面中按数次 DISP/ESC 按钮，显示峰值画面

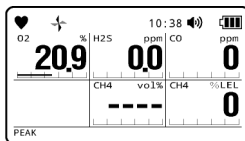

- 2 长按▲/AIR 按钮（约 3 秒）



- 3 画面上显示“松开 AIR 按钮”后，手指从▲/AIR 按钮松开

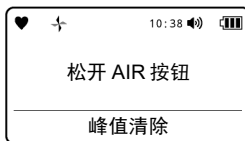

峰值被清除，返回步骤 1 的画面。

## 6-3-2 显示数据记录器 (气体浓度/警报状态)

显示利用数据记录器功能记录下来的气体浓度和警报状态。

- 1 在测量模式的画面中按数次 DISP/ESC 按钮，显示数据记录器显示画面



- 2 按 POWER/ENTER 按钮

如果不显示数据记录器，请按 DISP/ESC 按钮。

- 3 按 ▲/AIR 按钮或 RESET/▼按钮，选择要显示的记录编号

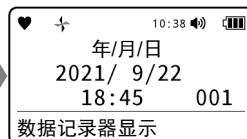
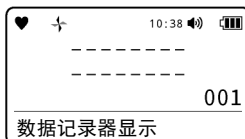

- 4 按 POWER/ENTER 按钮

会显示所选择的记录编号的数据。

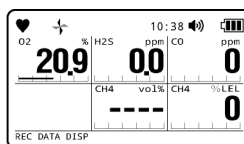

- 5 按 DISP/ESC 按钮

返回步骤 3 的画面。

### 注记

- ▶ 如果没有已记录的数据日志，则显示为 [无数据]。此时按 DISP/ESC 按钮或 POWER/ENTER 按钮，即返回步骤 1 的画面。
- ▶ 如需取消数据记录器的显示，请在步骤 4 中按下 DISP/ESC 按钮。



## 6-3-3 显示调整记录

显示每个传感器实施气体调整的日期。

## 注记

- ▶ 为 ATEX/IECEX 规格且调整期限功能启用时（初始设定为启用）会显示调整记录。

1 在测量模式的画面中按数次 DISP/ESC 按钮，显示调整记录显示画面



2 按 POWER/ENTER 按钮

如果不显示气体调整记录，请按 DISP/ESC 按钮。

3 按▲/AIR 按钮

每次按▲/AIR 按钮，显示的传感器均会切换。

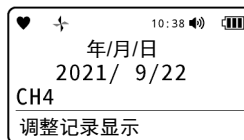

4 按 DISP/ESC 按钮

返回步骤 1 的画面。

## 注记

- ▶ 如为高低浓度可调整的双量程 IRF 传感器（甲烷（CH<sub>4</sub>）、异丁烷（HC(i-C<sub>4</sub>H<sub>10</sub>）），则分别显示高浓度和低浓度的调整记录。

<为高浓度时>

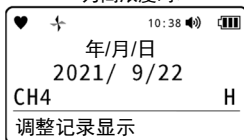

<为低浓度时>

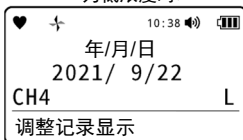

## 6-3-4 显示 BUMP 记录

显示每个传感器实施 BUMP 测试的日期。

## 注记

- ▶ 通气期限功能启用时（初始设定为禁用）会显示 BUMP 记录。
- ▶ 如果进行了气体调整，BUMP 记录也会自动更新。

1 在测量模式的画面中按数次 DISP/ESC 按钮，显示 BUMP 记录显示画面



2 按 POWER/ENTER 按钮

如果不显示 BUMP 调整记录，请按 DISP/ESC 按钮。

3 按▲/AIR 按钮

每次按▲/AIR 按钮，显示的传感器均会切换。

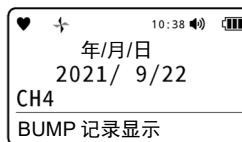

4 按 DISP/ESC 按钮

返回步骤 1 的画面。

## 注记

- ▶ 如为高低浓度可调整的双量程 IRF 传感器（甲烷（CH<sub>4</sub>）、异丁烷（HC(i-C<sub>4</sub>H<sub>10</sub>）），则分别显示高浓度和低浓度的 BUMP 记录。

<为高浓度时>

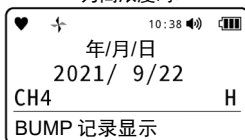

<为低浓度时>

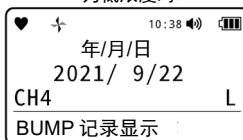

## 6-3-5 显示警报点

显示各传感器的全量程值 (FULL SCALE)、第一警报点 (WARNING)、第二警报点 (ALARM)、STEL 警报点 (STEL) 和 TWA 警报点 (TWA)。

- 1 在测量模式的画面中按数次 DISP/ESC 按钮，显示警报点设定画面



- 2 按 POWER/ENTER 按钮

如果不显示警报点，请按 DISP/ESC 按钮。

- 3 按▲/AIR 按钮

每次按下▲/AIR 按钮，警报点的显示均会切换。

按照 [FULL SCALE] → [WARNING] → [ALARM] → [STEL] → [TWA] → [FULL SCALE] → .....的顺序显示。

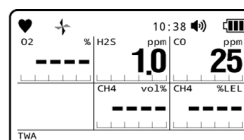
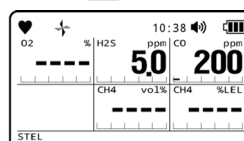
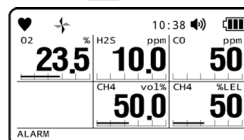
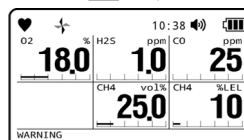
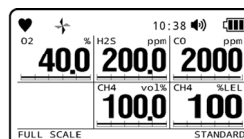

显示 [FULL SCALE]

- 4 按 DISP/ESC 按钮

返回步骤 1 的画面。

### 注记

- ▶ 显示警报点时，如果按 POWER/ENTER 按钮，则可以进行警报测试。（参阅“8-4 进行警报测试”）
-

## 6-4 显示器模式的设定

### 6-4-1 设定 NCF/TEF 传感器的量程

设定 NCF 传感器和 TEF 传感器的检测对象气体浓度的量程切换方法。

可以设定以下任何一种。初始设定为 [自动量程]。

- [自动量程] : 如果测量的可燃性气体浓度超过 100%LEL, 将会自动切换到 vol%量程。如果浓度降低, 将会再次切换到%LEL 量程。为%LEL 量程时, 在 TEF 传感器浓度显示部显示 [----]。为 vol%量程时, 在 NCF 传感器浓度显示部显示 [OVER]。（参阅“5-7-2 可燃性气体浓度的量程切换点”）
- [VOL 固定] : 将测量的可燃性气体浓度固定在 vol%量程内。在 NCF 传感器的浓度显示部显示 [关闭]。
- [LEL 固定] : 将测量的可燃性气体浓度固定在%LEL 量程内。在 TEF 传感器的浓度显示部显示 [关闭]。

#### 注记

- ▶ 配备 NCF 传感器和 TEF 传感器时, 可以设定 NCF 传感器和 TEF 传感器的量程。除此以外, 在显示器模式下不会显示该项目。
- ▶ NCF 传感器和 TEF 传感器的量程设定不会保存。电源接通后变为 [自动量程]。
- ▶ NCF 传感器和 TEF 传感器请在相同的气体种类中使用。
- ▶ 如果设定了 [自动量程], NCF 传感器测量时的 TEF 传感器显示为 [----], TEF 传感器测量时的 NCF 传感器显示为 [OVER]。
- ▶ 如果使用另售的设定程序将 [DISP 模式设定项目] 的可燃性 (NCF/TEF) 量程选择功能设为关闭, 在显示器模式下就不会显示该项目。（初始设定为启动）

#### 1 在测量模式的画面中按数次 DISP/ESC 按钮, 显示 NC/TE 量程画面



#### 2 按 POWER/ENTER 按钮

如果不设定, 请按 DISP/ESC 按钮。

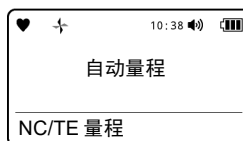

#### 3 按▲/AIR 按钮或 RESET/▼按钮, 选择 NCF 传感器和 TEF 传感器的量程切换方法

选择 [自动量程]、[VOL 固定]、[LEL 固定] 的任一项目。

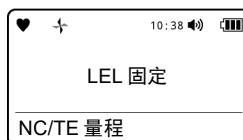

#### 4 按 POWER/ENTER 按钮



NCF 传感器和 TEF 传感器的量程即会完成设定。

显示 [完成], 返回步骤 1 的画面。

## 注记

- ▶ 如需取消设定, 请在步骤 4 中按下 DISP/ESC 按钮。

## 6-4-2 选择可燃性气体的替换气体种类

可以将可燃性气体替换为事先在本仪器上登记的气体, 并显示按照替换后的气体换算的浓度。

## 注记

- ▶ 满足下列全部条件时, 可以设定可燃性气体的替换。
  - 配备 NCF 传感器
  - 不配备 TEF 传感器
  - 调整气体为甲烷 (CH<sub>4</sub>) 或异丁烷 (HC(i-C<sub>4</sub>H<sub>10</sub>))
- ▶ 如果不符合上述条件, 在显示器模式下不会显示该项目。
- ▶ 即使断开电源, 可燃性气体的替换设定也会保留。
- ▶ 如果使用另售的设定程序将 [DISP 模式设定项目] 的可燃性替换气体选择功能设为关闭, 在显示器模式下就不会显示该项目。(初始设定为启动)

可变更的可燃性气体如下所示。

气体名称		从甲烷 (CH <sub>4</sub> ) 规格替换	从异丁烷 (HC(i-C <sub>4</sub> H <sub>10</sub> )) 规格替换
甲烷	CH <sub>4</sub>	-	不可
异丁烷	HC(i-C <sub>4</sub> H <sub>10</sub> )	可	-
氢	H <sub>2</sub>	可	可
甲醇	CH <sub>3</sub> OH	可	可
乙炔	C <sub>2</sub> H <sub>2</sub>	可	可
乙烯	C <sub>2</sub> H <sub>4</sub>	可	可
乙烷	C <sub>2</sub> H <sub>6</sub>	可	不可
乙醇	C <sub>2</sub> H <sub>5</sub> OH	可	可
丙烯	C <sub>3</sub> H <sub>6</sub>	可	可
丙酮	C <sub>3</sub> H <sub>6</sub> O	可	可
丙烷	C <sub>3</sub> H <sub>8</sub>	可	不可
丁二烯	C <sub>4</sub> H <sub>6</sub>	可	可
环戊烷	C <sub>5</sub> H <sub>10</sub>	可	可
苯	C <sub>6</sub> H <sub>6</sub>	可	可
正己烷	n-C <sub>6</sub> H <sub>14</sub>	可	可
甲苯	C <sub>7</sub> H <sub>8</sub>	可	可
庚烷	n-C <sub>7</sub> H <sub>16</sub>	可	可
二甲苯	C <sub>8</sub> H <sub>10</sub>	可	可
正壬烷	n-C <sub>9</sub> H <sub>20</sub>	可	可
醋酸乙酯	EtAc	可	可
IPA	IPA	可	可
MEK	MEK	可	可
甲基丙烯酸甲酯	MMA	可	可

气体名称		从甲烷 (CH <sub>4</sub> ) 规格替换	从异丁烷 (HC(i-C <sub>4</sub> H <sub>10</sub> )) 规格替换
二甲醚	DME	可	可
甲基异丁基酮	MIBK	可	可
四氢呋喃	THF	可	可
正戊烷	n-C <sub>5</sub> H <sub>12</sub>	可	可

### 注记

- ▶ 替换后的浓度显示为大致基准。
- ▶ 根据测量的可燃性气体，本仪器存在多个规格。部分规格的气体种类无法替换。
- ▶ 即使选择了可燃性替换气体功能，如果使用环境中也存在其他可燃性气体，将会影响指示值。
- ▶ 如果使用可燃性替换气体功能，将达不到本仪器的指示精度。

#### 1 在测量模式的画面中按数次 DISP/ESC 按钮，显示替换气体选择画面

#### 2 按 POWER/ENTER 按钮

如果不设定，请按 DISP/ESC 按钮。

#### 3 按▲/AIR 按钮或 RESET/▼按钮，选择要替换的气体种类

#### 4 按 POWER/ENTER 按钮

按照选择的气体种类执行替换。

显示 [完成]，返回步骤 1 的画面。

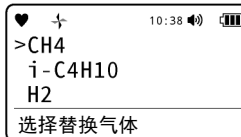

### 注记

- ▶ 如需取消设定，请在步骤 4 中按下 DISP/ESC 按钮。

## 6-4-3 选择挥发性有机化合物 (VOC) 的替换气体种类

挥发性有机化合物 (VOC) 的浓度显示通常为异丁烷 (C<sub>4</sub>H<sub>10</sub>), 但是可以将其替换为事先登记的气体, 并显示替换后气体的换算浓度。

关于挥发性有机化合物 (VOC) 的替换气体种类, 请参阅“12-5 挥发性有机化合物 (VOC) 替换气体清单”。

## 注记

- ▶ 配备 VOC 传感器时, 可以设定挥发性有机化合物 (VOC) 的替换。除此以外, 在显示器模式下不会显示该项目。
- ▶ 显示的气体种类清单因配备的 VOC 传感器的型号 (10.6eV/10.0eV) 而异。
- ▶ 显示的气体种类清单如下所示。
  - 利用设定程序 MT-9000Series 设定的清单 (VOC 传感器每种型号最多 30 个)
  - 最近使用过的气体种类 (VOC 传感器每种型号最多 7 个)
  - 首字母为 A ~ Z 的各类清单
- ▶ 如果使用另售的设定程序将 [DISP 模式设定项目] 的 PID 气体清单功能设为关闭, 在显示器模式下就不会显示该项目。(初始设定为启动)

- 1 在测量模式的画面中按数次 DISP/ESC 按钮, 显示 PID1 气体选择画面  
根据 VOC 传感器的型号, 显示 [PID1]、[PID2]、[PID3] 的任一项目。

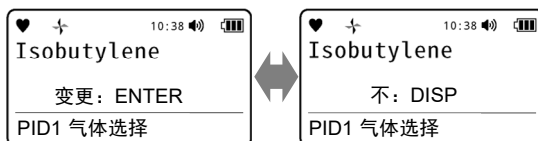

- 2 按 POWER/ENTER 按钮  
如果不设定, 请按 DISP/ESC 按钮。
- 3 按 ▲/AIR 按钮或 RESET/▼按钮, 选择要替换的气体种类的首字母

- 4 按 POWER/ENTER 按钮  
显示选中的首字母所含的气体种类。

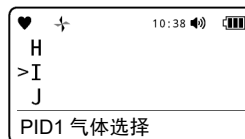

- 5 按 ▲/AIR 按钮或 RESET/▼按钮, 选择要替换的气体种类

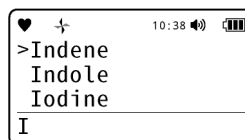

- 6 按 POWER/ENTER 按钮

显示选中的气体种类。

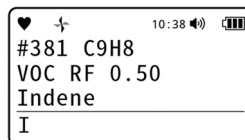

※ 画面示例已设置首字母为 A ~ Z 的各类清单。



显示 [完成]，返回步骤 1 的画面。

---

#### 注记

- ▶ 如果在气体名称的清单中长按▲/AIR 按钮或 RESET/▼按钮，即可以 10 个为单位移动项目。
  - ▶ 如需取消设定，请在步骤 6 中按下 DISP/ESC 按钮。
-

## 6-4-4 设定用户 ID

设定用户 ID。

用户 ID 用于用户的识别等用途。

- 1 在测量模式的画面中按数次 DISP/ESC 按钮，显示用户 ID 画面

- 2 按 POWER/ENTER 按钮  
如果不设定，请按 DISP/ESC 按钮。

- 3 按▲/AIR 按钮或 RESET/▼按钮，选择用户 ID

- 4 按 POWER/ENTER 按钮

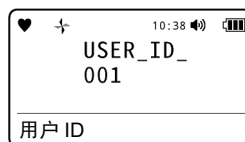
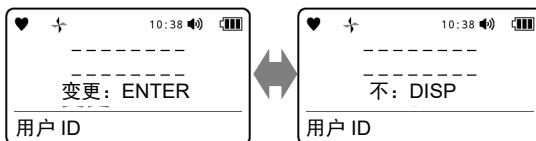

选中的用户 ID 即会完成设定。

显示 [完成]，返回步骤 1 的画面。

### 注记

- ▶ 可以设定从 USER\_ID\_001 至 USER\_ID\_128 的用户 ID。
- ▶ 如果在用户 ID 的清单中长按▲/AIR 按钮或 RESET/▼按钮，即可以 10 个为单位移动项目。
- ▶ 如需取消设定，请在步骤 4 中按下 DISP/ESC 按钮。
- ▶ 用户 ID 的注册及变更需使用另售的数据记录器管理程序。关于数据记录器管理程序，请联系经销商或就近的本公司营业网点。
- ▶ 如果使用另售的设定程序将 [DISP 模式设定项目] 的用户 ID 选择功能设为关闭，在显示器模式下就不会显示该项目。（初始设定为启动）

## 6-4-5 设定 STATION ID

设定 STATION ID。

STATION ID 用于测量点的识别等用途。

- 1 在测量模式的画面中按数次 DISP/ESC 按钮, 显示 STATION ID 画面

- 2 按 POWER/ENTER 按钮  
如果不设定, 请按 DISP/ESC 按钮。

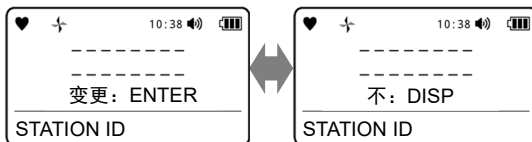

- 3 按▲/AIR 按钮或 RESET/▼按钮, 选择 STATION ID

- 4 按 POWER/ENTER 按钮

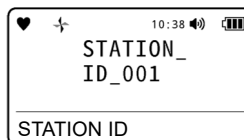

选中的 STATION ID 即会完成设定。

显示 [完成], 返回步骤 1 的画面。

### 注记

- ▶ 可以设定从 STATION\_ID\_001 至 STATION\_ID\_128 的 STATION ID。
- ▶ 如果在 STATION ID 的清单中长按▲/AIR 按钮或 RESET/▼按钮, 即可以 10 个为单位移动项目。
- ▶ 如需取消设定, 请在步骤 4 中按下 DISP/ESC 按钮。
- ▶ STATION ID 的注册及变更需使用另售的数据记录器管理程序。关于数据记录器管理程序, 请联系经销商或就近的本公司营业网点。
- ▶ 如果使用另售的设定程序将 [DISP 模式设定项目] 的 STATION ID 选择功能设为关闭, 在显示器模式下就不会显示该项目。(初始设定为启动)

## 6-4-6 设定蓝牙设备的连接

蓝牙功能启用时，设定与蓝牙设备的连接。

如果设定为 [启动]，即可与下载了专用应用程序的智能手机通信。初始设定为 [关闭]。

### 注记

- ▶ 即使断开电源，与蓝牙设备的连接设定也会保留。
- ▶ 蓝牙功能为选选项（订购时指定）。
- ▶ RK Link（专用应用程序）可通过 Google Play 或 App Store 免费下载。
- ▶ 在初始设定下将蓝牙功能设为 [启动] 后，如果 5 分钟不通信，蓝牙功能即会自动变为 [关闭]。本项目设定可以使用另售的数据记录器管理程序进行更改。
- ▶ 如果使用另售的设定程序将 [DISP 模式设定项目] 的 BLE 连接功能设为关闭，在显示器模式下就不会显示该项目。（初始设定为启动）

- 1 在测量模式的画面中按数次 DISP/ESC 按钮，显示蓝牙画面

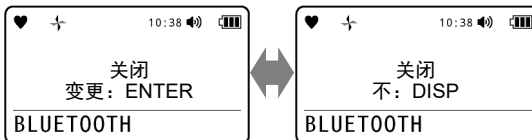

- 2 按 POWER/ENTER 按钮

如果不设定，请按 DISP/ESC 按钮。

- 3 按▲/AIR 按钮或 RESET/▼按钮，选择 [关闭] 或 [启动]



- 4 按 POWER/ENTER 按钮



与蓝牙设备的连接即会完成设定。

显示 [设定] 后显示 [完成]，返回步骤 1 的画面。

### 注记

- ▶ 如需取消设定，请在步骤 4 中按下 DISP/ESC 按钮。

## 6-4-7 设定蜂鸣器音量

切换蜂鸣器音量的设定。

可以选择 [大] 或 [小]。初始设定为 [大]。

### 注记

- ▶ 即使断开电源，蜂鸣器音量的设定也会保留。
- ▶ 如果使用另售的设定程序将 [DISP 模式设定项目] 的蜂鸣器音量调整功能设为关闭，在显示器模式下就不会显示该项目。(初始设定为启动)

- 1 在测量模式的画面中按数次 DISP/ESC 按钮，显示蜂鸣器音量画面

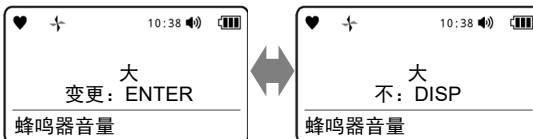

- 2 按 POWER/ENTER 按钮  
如果不设定，请按 DISP/ESC 按钮。

- 3 按 ▲/AIR 按钮或 RESET/▼按钮，选择 [大] 或 [小]

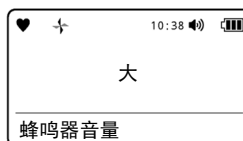

- 4 按 POWER/ENTER 按钮

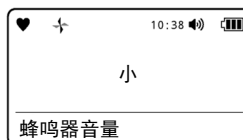

蜂鸣器音量即会完成设定。

显示 [设定] 后显示 [完成]，返回步骤 1 的画面。

### 注记

- ▶ 如需取消设定，请在步骤 4 中按下 DISP/ESC 按钮。

## 6-4-8 将显示语言切换为英语 (ATEX/IECEX 规格)

将显示语言返回为英语。

## 注记

- ▶ 为 ATEX/IECEX 规格且要将显示语言设为英语以外的语言时, 可以进行设定。除此以外, 在显示器模式下不会显示该项目。
- ▶ 即使断开电源, 显示语言的设定也会保留。
- ▶ 请通过用户模式的 [语言] 设定显示语言。(参阅“7-4-5 设定显示语言”)
- ▶ 如果使用另售的设定程序将 [DISP 模式设定项目] 的返回英语显示功能设为关闭, 在显示器模式下就不会显示该项目。(初始设定为启动)

- 1 在测量模式的画面中按数次 DISP/ESC 按钮, 显示 LANGUAGE CHANGE 画面

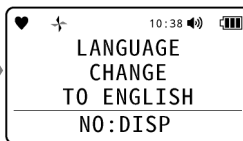
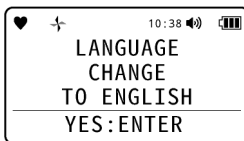

- 2 按 POWER/ENTER 按钮  
如果不设定, 请按 DISP/ESC 按钮。

- 3 按 POWER/ENTER 按钮

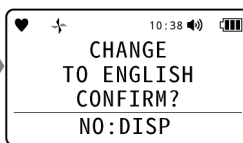
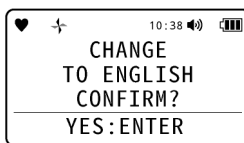

切换到英语显示。

显示 [END], 返回步骤 1 的画面。

## 注记

- ▶ 如需取消设定, 请在步骤 3 中按下 DISP/ESC 按钮。

## 6-4-9 将显示语言切换为日语 (Japan Ex 规格)

将显示语言返回为日语。

**注记**

- ▶ 为 Japan Ex 规格且显示语言为日语以外的语言时, 可以进行设定。除此以外, 在显示器模式下不会显示该项目。
- ▶ 即使断开电源, 显示语言的设定也会保留。
- ▶ 请通过用户模式的 [语言] 设定显示语言。(参阅“7-4-5 设定显示语言”)
- ▶ 如果使用另售的设定程序将 [DISP 模式设定项目] 的返回日语显示功能设为关闭, 在显示器模式下就不会显示该项目。(初始设定为启动)

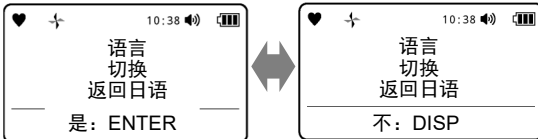
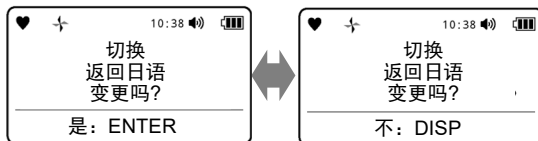
**1 在测量模式的画面中按数次 DISP/ESC 按钮, 显示语言切换画面****2 按 POWER/ENTER 按钮**  
如果不设定, 请按 DISP/ESC 按钮。**3 按 POWER/ENTER 按钮**

切换到日语显示。

显示 [完成], 返回步骤 1 的画面。





**注记**

- ▶ 如需取消设定, 请在步骤 3 中按下 DISP/ESC 按钮。

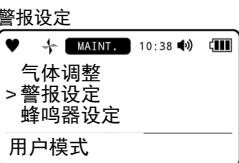
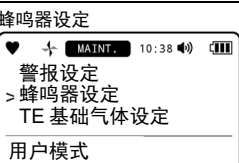

## 7

## 用户模式（用户模式）

## 7-1 用户模式的显示项目

LCD 显示	内容	参考对象
 <p>BUMP 测试            ♥ 10:38 MAINT. 10:38            &gt; BUMP 测试            气体调整            警报设定            用户模式</p>	进行 BUMP 测试。	8-3 进行 BUMP 测试
 <p>气体调整            ♥ 10:38 MAINT. 10:38            BUMP 测试            &gt; 气体调整            警报设定            用户模式</p>	进行空气调整、CO <sub>2</sub> 校零、基础气体调整、间距调整。 配备二氧化碳传感器时进行 CO <sub>2</sub> 校零。 配备需要基础气体调整的传感器（TEF 传感器）时，进行基础气体调整。	8-2 进行气体调整
 <p>警报设定            ♥ 10:38 MAINT. 10:38            气体调整            &gt; 警报设定            蜂鸣器设定            用户模式</p>	为各传感器设定气体的警报点、警报类型、警报动作。此外，可以将警报点返回为初始设定。	7-3 气体警报的设定
 <p>蜂鸣器设定            ♥ 10:38 MAINT. 10:38            警报设定            &gt; 蜂鸣器设定            TE 基础气体设定            用户模式</p>	设定蜂鸣音的开/关。	7-4-1 设定蜂鸣音
 <p>CO<sub>2</sub>AIR 调整设定            ♥ 10:38 MAINT. 10:38            TE 基础气体设定            &gt; CO<sub>2</sub>AIR 调整设定            基础气体调整            用户模式</p>	设定空气调整时是否进行二氧化碳传感器的空气调整。 配备二氧化碳传感器时显示。	7-4-2 设定 CO <sub>2</sub> AIR 调整的开启/关闭

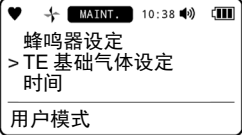
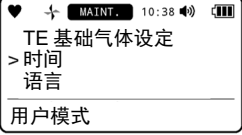

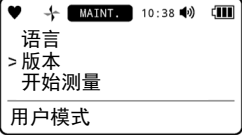
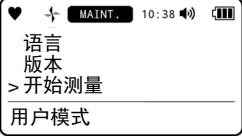
LCD 显示	内容	参考对象
<p>TE 基础气体设定</p> 	<p>选择用于基础气体调整的气体种类。 配备需要基础气体调整的传感器（TEF 传感器）时显示。</p>	<p>7-4-3 选择基础气体调整所用的气体种类</p>
<p>时间</p> 	<p>设定内部时钟的时间（年、月、日）和时间（时、分）。</p>	<p>7-4-4 设定时间</p>
<p>语言</p> 	<p>设定画面的显示语言。</p>	<p>7-4-5 设定显示语言</p>
<p>版本</p> 	<p>显示本仪器配备模块的版本信息。</p>	<p>7-4-6 显示版本信息</p>
<p>开始测量</p> 	<p>转移到测量模式的画面。</p>	

## 7-2 切换到用户模式

- 1 切断电源  
长按 POWER/ENTER 按钮。
- 2 同时按 POWER/ENTER 按钮和▲/AIR 按钮
- 3 “嘀~”地鸣响后手指从按钮松开  
电源接通，显示用户模式的菜单。
- 4 按▲/AIR 按钮或 RESET/▼按钮，选择要设定的项目

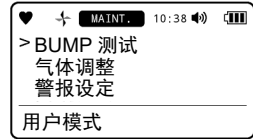

### 注记

- ▶ 用户模式的密码设定启用时（初始设定为禁用），在步骤 3 之后显示密码输入画面。按▲/AIR 按钮或 RESET/▼按钮并选择数值，按 POWER/ENTER 按钮确定。输入所有密码（4 位）后，即显示用户模式的菜单。密码初始设定为 0000。密码可使用另售的设定程序进行更改。

### <从用户模式切换到测量模式>

- 1 在用户模式下按▲/AIR 按钮或 RESET/▼按钮并选择 [开始测量]，按 POWER/ENTER 按钮进行与接通电源时同样的动作，转移到测量模式。



## 7-3 气体警报的设定

## 7-3-1 设定警报点

每个传感器均可设定警报点。警报点以分辨率为单位进行设定。

## &lt;R 传感器&gt;

传感器	检测对象气体	分辨率	设定范围下限 ( ) 内为推荐范围	设定范围上限 ( ) 内为推荐范围
ESR-X13P	氧 (O <sub>2</sub> )	0.1%	0.0% (19.5%以下)	25.0% (23.5%以上)
ESR-A13i	硫化氢 (H <sub>2</sub> S) (低浓度)	0.1ppm	0.5ppm (1.0ppm 以上)	200.0ppm
ESR-A13P	一氧化碳 (CO)	1ppm	12ppm (25ppm 以上)	2000ppm

## &lt;F 传感器&gt;

传感器	检测对象气体	分辨率	设定范围下限 ( ) 内为推荐范围	设定范围上限
NCF-6322P	甲烷 (CH <sub>4</sub> ) 异丁烷 (HC(i-C <sub>4</sub> H <sub>10</sub> )) 氢 (H <sub>2</sub> ) 乙炔 (C <sub>2</sub> H <sub>2</sub> )	1%LEL	1%LEL (10%LEL 以上)	60%LEL
TEF-7520P	甲烷 (CH <sub>4</sub> ) 异丁烷 (HC(i-C <sub>4</sub> H <sub>10</sub> )) 氢 (H <sub>2</sub> )	0.1vol%	1.0vol% (25.0vol%以上)	100.0vol%
IRF-4341	甲烷 (CH <sub>4</sub> )	0.5%LEL	0.0%LEL (10%LEL 以上)	60.0%LEL
IRF-4345	异丁烷 (HC(i-C <sub>4</sub> H <sub>10</sub> ))	0.5%LEL	0.0%LEL (10%LEL 以上)	60.0%LEL
IRF-4443	二氧化碳 (CO <sub>2</sub> )	0.01vol% (0 ~ 5vol%) 0.10vol% (5 ~ 20vol%)	1.00vol% (5.00vol%以上)	20.00vol%
ESF-A24R2	硫化氢 (H <sub>2</sub> S) (高浓度)	1ppm	20ppm (1000ppm)	1000ppm
ESF-B242	氨 (NH <sub>3</sub> )	0.5ppm	10.0ppm (25.0ppm 以上)	75.0ppm
ESF-C930	氯 (Cl <sub>2</sub> )	0.01ppm	0.09ppm (0.50ppm 以上)	1.50ppm
ESF-B249	臭氧 (O <sub>3</sub> )	0.005ppm	0.035ppm (0.100ppm 以上)	0.600ppm
ESF-A24E2	氯化氢 (HCl)	0.05ppm	0.35ppm (2.00ppm 以上)	6.00ppm
ESF-A24D4	二氧化硫 (SO <sub>2</sub> )	0.1ppm	0.4ppm (2.0ppm 以上)	100.0ppm
ESF-A24D (Japan Ex 规格)	氰化氢 (HCN)	0.1ppm	0.9ppm (5.0ppm 以上)	15.0ppm
PIF-001	挥发性有机化合物 (VOC、10.6eV、ppb)	1ppb (0 ~ 4000ppb) 10ppb (4000 ~ 40000ppb)	0ppb (5000ppb 以上)	40000ppb

传感器	检测对象气体	分辨率	设定范围下限 ( ) 内为推荐范围	设定范围上限
PIF-002	挥发性有机化合物 (VOC、10.6eV、ppm)	0.1ppm (0 ~ 400.0ppm) 1ppm (400.0 ~ 4000ppm)	0.0ppm (400.0ppm 以上)	4000ppm
PIF-003	挥发性有机化合物 (VOC、10.0eV、ppm)	0.01ppm (0 ~ 10.00ppm) 0.1ppm (10.00 ~ 100.0ppm)	0.00ppm (5.00ppm 以上)	100.0ppm

### 注记

- ▶ 警报点请设定为第一警报  $\leq$  第二警报 (警报类型为 L-H 时, 第一警报  $\geq$  第二警报)。
- ▶ 请在适合仪器性能的范围内使用警报设定。如果将警报设定值设定为未满足推荐范围, 可能会导致误警报。
- ▶ ESR-X13P (O<sub>2</sub>) 的推荐范围是指用作缺氧计 (L 警报) 时的推荐范围。用于惰性气体中的氧气浓度测量 (H 警报) 时, 推荐范围为 5.0vol% 以上。
- ▶ STEL 警报点、TWA 警报点为无效浓度时不显示 [STEL]、[TWA] 的设定画面。

- 1 在用户模式的菜单中按▲/AIR 按钮或 RESET/▼按钮并选择 [警报设定], 按 POWER/ENTER 按钮

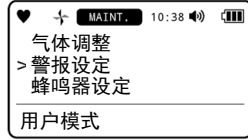

- 2 确认已选中 [警报点设定], 按 POWER/ENTER 按钮

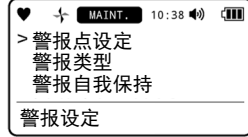

- 3 按▲/AIR 按钮或 RESET/▼按钮并选择传感器, 按 POWER/ENTER 按钮

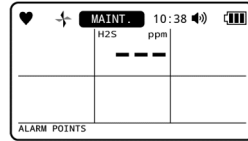

- 4 按▲/AIR 按钮或 RESET/▼按钮并设定第一警报点的数值, 按 POWER/ENTER 按钮

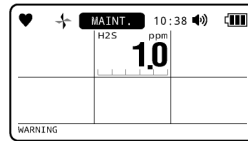

- 5 按▲/AIR 按钮或 RESET/▼按钮并设定第二警报点的数值, 按 POWER/ENTER 按钮

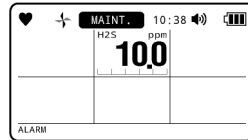

- 6 按▲/AIR 按钮或 RESET/▼按钮并设定 STEL 警报点的数值, 按 POWER/ENTER 按钮

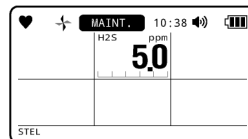

- 7 按▲/AIR 按钮或 RESET/▼按钮并设定 TWA 警报点的数值, 按 POWER/ENTER 按钮

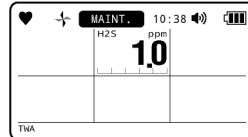

显示 [完成], 返回步骤 3 的画面。

---

### 注记

- ▶ 设定警报点时，如果按▲/AIR 按钮或 RESET/▼按钮，即可以分辨率为单位更改数值。
  - ▶ 设定警报点时，如果长按▲/AIR 按钮或 RESET/▼按钮（低于 7 秒），即可以分辨率的 10 倍为单位更改数值。此外，如果长按 7 秒以上，即可以分辨率的 10 倍以上为单位更改数值。
  - ▶ 设定警报点时，如果按 DISP/ESC 按钮，就会转移到上 1 个画面。
  - ▶ 如需取消设定，请按数次 DISP/ESC 按钮，显示第一警报点（[WARNING]）的设定画面，按 DISP/ESC 按钮。
  - ▶ 如需返回用户模式的菜单，请按数次 DISP/ESC 按钮以显示警报设定的菜单，选择 [返回]，按 POWER/ENTER 按钮。
-

## 7-3-2 设定警报类型

为各传感器设定气体的警报类型。

可以设定为 [H-HH]、[L-LL]、[L-H] 中的任意一项。初始设定为 [H-HH]（氧气（O<sub>2</sub>）的初始设定为 [L-H]）。

### 注记

- ▶ 下列情况将第二警报点强制性地设定为与第一警报点相同的值。
  - 从 [H-HH] 或 [L-H] 更改为 [L-LL] 时
  - 从 [L-LL] 更改为 [H-HH] 或 [L-H] 时

- 1 在用户模式的菜单中按▲/AIR 按钮或 RESET/▼按钮并选择 [警报设定]，按 POWER/ENTER 按钮

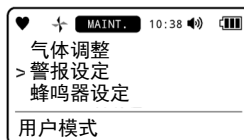

- 2 按▲/AIR 按钮或 RESET/▼按钮并选择 [警报类型]，按 POWER/ENTER 按钮

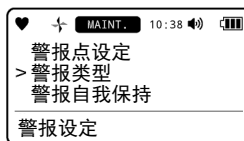

- 3 按▲/AIR 按钮或 RESET/▼按钮并选择传感器，按 POWER/ENTER 按钮

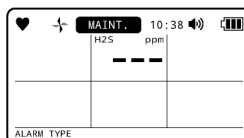

- 4 按▲/AIR 按钮或 RESET/▼按钮，选择警报类型选择 [H-HH]、[L-LL]、[L-H] 中的任意一项。

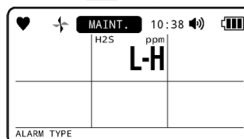
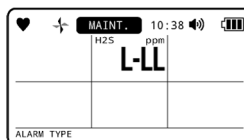
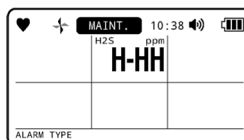

- 5 按 POWER/ENTER 按钮

警报类型即会完成设定。

显示 [完成]，返回步骤 3 的画面。

---

### 注记

- ▶ 如需取消设定，请在步骤 5 中按下 DISP/ESC 按钮。
  - ▶ 如需返回用户模式的菜单，请按数次 DISP/ESC 按钮以显示警报设定的菜单，选择 [返回]，按 POWER/ENTER 按钮。
-



## 7-3-3 设定警报动作

设定警报动作。

可以设定 [自我保持] 或 [自动复归]。初始设定为 [自我保持]。

- 1 在用户模式的菜单中按▲/AIR 按钮或 RESET/▼按钮并选择 [警报设定]，按 POWER/ENTER 按钮

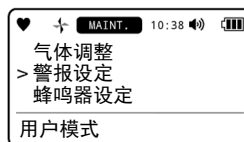

- 2 按▲/AIR 按钮或 RESET/▼按钮并选择 [警报自我保持]，按 POWER/ENTER 按钮

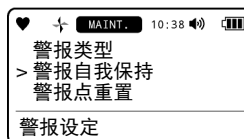

- 3 按▲/AIR 按钮或 RESET/▼按钮，选择 [自我保持] 或 [自动复归]

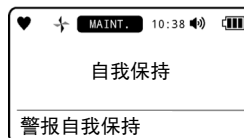

- 4 按 POWER/ENTER 按钮

警报动作即会完成设定。

显示 [完成]，返回步骤 2 的画面。

### 注记

- ▶ 如需取消设定，请在步骤 4 中按下 DISP/ESC 按钮。
- ▶ 如需返回用户模式的菜单，请在警报设定的菜单中选择 [返回]，按 POWER/ENTER 按钮。
- ▶ 自我保持时，气体浓度恢复正常后，按下 RESET/▼按钮，警报动作即被解除。  
自动复归时，如果气体浓度恢复正常，警报动作即会自动解除。

## 7-3-4 重置警报点

将警报点返回初始设定时的状态。

### 注记

- ▶ 如果配备的传感器与初始设定时不同，在用户模式下不显示该项目。
- ▶ 警报点的初始设定值请参阅“4-2 气体警报点”。

- 1 在用户模式的菜单中按▲/AIR 按钮或 RESET/▼按钮并选择 [警报设定]，按 POWER/ENTER 按钮

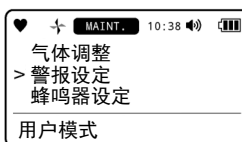

- 2 按▲/AIR 按钮或 RESET/▼按钮并选择 [警报点重置]，按 POWER/ENTER 按钮

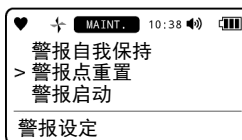

- 3 按 POWER/ENTER 按钮  
中止重置时，请按 DISP/ESC 按钮。



- 4 按 POWER/ENTER 按钮  
中止记录时，请按 DISP/ESC 按钮。



警报点将被重置。

显示 [完成]，返回步骤 2 的画面。

### 注记

- ▶ 如需返回用户模式的菜单，请在警报设定的菜单中选择 [返回]，按 POWER/ENTER 按钮。

## 7-3-5 设定警报功能的启动/关闭

设定警报功能的启动/关闭。

如果将警报功能设定为 [关闭]，则不执行警报动作。此外，还会在画面上方显示 [NO ALARM] 图标。初始设定为 [启动]。

- 1 在用户模式的菜单中按▲/AIR 按钮或 RESET/▼按钮并选择 [警报设定]，按 POWER/ENTER 按钮

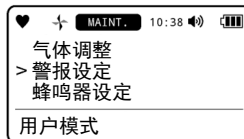

- 2 按▲/AIR 按钮或 RESET/▼按钮并选择 [警报启动]，按 POWER/ENTER 按钮

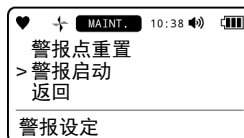

- 3 按▲/AIR 按钮或 RESET/▼按钮，选择 [启动] 或 [关闭]

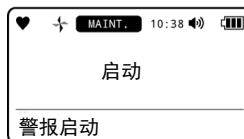

- 4 按 POWER/ENTER 按钮

警报功能即会完成设定。

显示 [完成]，返回步骤 2 的画面。

### 注记

- ▶ 如需取消设定，请在步骤 4 中按下 DISP/ESC 按钮。
- ▶ 如需返回用户模式的菜单，请在警报设定的菜单中选择 [返回]，按 POWER/ENTER 按钮。

## 7-4 其他的用户模式设定

### 7-4-1 设定蜂鸣音

设定蜂鸣音。

可以设定以下任意一种。初始设定为 [全部启动]。

- [全部启动] : 在全场景下蜂鸣音鸣响。（按键音/警报音/警告音鸣响）
- [全部关闭] : 除部分系统异常（ROM、RAM、FRAM）以外，在全场景下蜂鸣音不鸣响。  
（按键音/警报音/警告音不鸣响）
- [按键音关闭] : 仅按键音不鸣响（警报音/警告音鸣响）

#### 注记

- ▶ 无论蜂鸣音如何设定，ROM、RAM、FRAM 的任一项目发生异常时，强制鸣响蜂鸣音。

- 1 在用户模式的菜单中按▲/AIR 按钮或 RESET/▼按钮并选择 [蜂鸣器设定]，按 POWER/ENTER 按钮

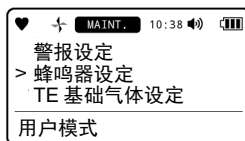

- 2 按▲/AIR 按钮或 RESET/▼按钮，选择蜂鸣音选择 [全部启动]、[全部关闭]、[按键音关闭] 的任一项目。

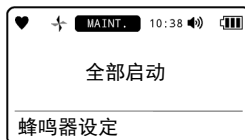

- 3 按 POWER/ENTER 按钮

蜂鸣音即会完成设定。

显示 [完成]，返回步骤 1 的画面。

#### 注记

- ▶ 如需取消设定，请在步骤 3 中按下 DISP/ESC 按钮。

7-4-2 设定 CO<sub>2</sub>AIR 调整的开启/关闭

设定空气调整时是否进行二氧化碳传感器的空气调整。

如果设定为 [开启]，空气调整时进行二氧化碳传感器的空气调整。初始设定为 [关闭]。

## 注记

- ▶ 配备二氧化碳传感器时可以设定。除此以外，在用户模式下不会显示该项目。
- ▶ 如果将 CO<sub>2</sub>AIR 调整设定为启动，进行空气调整，二氧化碳传感器将会按已吸入的空气自动设定为 400ppm，而非实际的二氧化碳浓度。此时需注意不符合通常的产品规格。  
如需将二氧化碳传感器的设定值设为 0ppm，请进行 CO<sub>2</sub> 校零。（参阅“8-2-3 进行 CO<sub>2</sub> 校零”）
- ▶ 配备 VOC 传感器时，请勿将 CO<sub>2</sub>AIR 调整设定为启动。由于活性炭过滤器 CF-8350 产生的二氧化碳（CO<sub>2</sub>），无法进行正确的调整。

- 1 在用户模式的菜单中按▲/AIR 按钮或 RESET/▼按钮并选择 [CO<sub>2</sub>AIR 调整设定]，按 POWER/ENTER 按钮

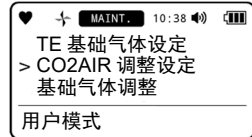

- 2 按▲/AIR 按钮或 RESET/▼按钮，选择 [启动] 或 [关闭]



- 3 按 POWER/ENTER 按钮

执行二氧化碳传感器的空气调整的开启/关闭即会完成设定。

显示 [完成]，返回步骤 1 的画面。

## 注记

- ▶ 如需取消设定，请在步骤 3 中按下 DISP/ESC 按钮。

### 7-4-3 选择基础气体调整所用的气体种类

选择用于基础气体调整的气体种类。

可以设定 [N2] 或 [惰性]。初始设定为 [N2]。

#### 注记

- ▶ 配备可进行基础气体调整的传感器（TEF 传感器）时可以设定。除此以外，在用户模式下不会显示该项目。
  - ▶ 配备 TEF 传感器（甲烷（CH<sub>4</sub>）规格或异丁烷（HC(i-C<sub>4</sub>H<sub>10</sub>）规格）和氧气传感器时，进行空气调整后，也请实施基础气体调整。（参阅“8-2-4 进行基础气体调整”）  
为正常运用利用氧气传感器自动修正高浓度可燃性气体测量结果的功能，空气调整后请选择 [N2]，以使用氮气（N<sub>2</sub>）进行基础气体调整。（参阅“5-7-1 测量气体浓度”的注记“<关于高浓度用可燃性气体传感器所受到的共存气体的影响>”）
  - ▶ 配备 TEF 传感器（甲烷（CH<sub>4</sub>）规格或异丁烷（HC(i-C<sub>4</sub>H<sub>10</sub>）规格），不配备氧气传感器时，以及配备 TEF 传感器（氢（H<sub>2</sub>）规格）时，不适合进行空气调整。仅限实施基础气体调整。（参阅“8-2-4 进行基础气体调整”和“5-7-1 测量气体浓度”的注记“<关于高浓度用可燃性气体传感器所受到的共存气体的影响>”）
- 此外，基于空气进行测量时，选择 [N2]，通过使用空气进行基础气体调整，可以缓和空气中氧气浓度（20.9%）带来的影响。（参阅“5-7-1 测量气体浓度”的注记“<关于高浓度用可燃性气体传感器所受到的共存气体的影响>”）

- 1 在用户模式的菜单中按▲/AIR 按钮或 RESET/▼按钮并选择 [TE 基础气体设定]，按 POWER/ENTER 按钮

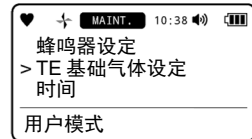

- 2 按▲/AIR 按钮或 RESET/▼按钮，选择 [N2] 或 [惰性]

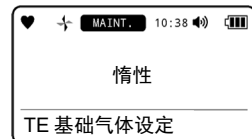
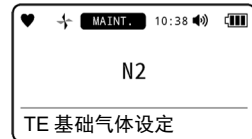

- 3 按 POWER/ENTER 按钮  
基础气体调整所用的气体种类即会完成设定。  
显示 [完成]，返回步骤 1 的画面。

#### 注记

- ▶ 如需取消设定，请在步骤 3 中按下 DISP/ESC 按钮。

### 7-4-4 设定时间

设定内部时钟的时间（年、月、日）和时间（时、分）。

按照年→月→日→时→分的顺序设定时间。

- 1 在用户模式的菜单中按▲/AIR 按钮或 RESET/▼按钮并选择 [时间]，按 POWER/ENTER 按钮

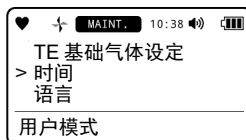

- 2 按▲/AIR 按钮或 RESET/▼按钮并设定时间，按 POWER/ENTER 按钮  
选中的项目闪烁显示。



- 3 重复步骤 2

设定时间的分钟后按 POWER/ENTER 按钮即会显示 [完成]，返回步骤 1 的画面。

#### 注记

- ▶ 如需取消设定，请在步骤 2 中按下 DISP/ESC 按钮。
- ▶ 设定日期（年、月、日）及时间（时、分）时，如果按 DISP/ESC 按钮，就会转移到上 1 个画面。
- ▶ 设定日期的年时，如果按 DISP/ESC 按钮，就会返回用户模式的菜单。

### 7-4-5 设定显示语言

设定画面的显示语言。Japan Ex 规格的初始设定为 [JAPANESE]（日语）。ATEX/IECEx 规格的初始设定为 [ENGLISH]（英语）。

可以选择以下语言。

- [ENGLISH]（英语）
- [JAPANESE]（日语）
- [ITALIAN]（意大利语）
- [SPANISH]（西班牙语）
- [GERMAN]（德语）
- [FRENCH]（法语）
- [PORTUGUESE]（葡萄牙语）
- [RUSSIAN]（俄语）
- [KOREAN]（韩语）
- [CHINESE(SC)]（汉语（简））
- [CHINESE(TC)]（汉语（繁））
- [VIETNAMESE]（越南语）
- [POLISH]（波兰语）
- [TURKISH]（土耳其语）
- [SLOVAK]（斯洛伐克语）
- [CZECH]（捷克语）

- 1 在用户模式的菜单中按▲/AIR 按钮或 RESET/▼按钮并选择 [语言]，按 POWER/ENTER 按钮

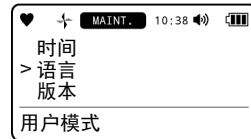

- 2 按▲/AIR 按钮或 RESET/▼按钮，选择语言



- 3 按 POWER/ENTER 按钮  
显示 [完成]，返回步骤 1 的画面。

#### 注记

- ▶ 如需取消设定，请在步骤 3 中按下 DISP/ESC 按钮。



## 7-4-6 显示版本信息

显示本仪器配备模块的版本信息。

可以显示以下内容。

- 主电路板的版本
- 传感器电路板的版本
- R 传感器的版本
- F 传感器（F1、F2、F3）的版本
- 选配设备（蓝牙（BLE）功能）的版本
- PID 表的版本

## 注记

- ▶ [主电路板版本] 的 [ROM] 和 [SUM] 的信息在计算过程中显示为 [----]。

- 1 在用户模式的菜单中按▲/AIR 按钮或 RESET/▼按钮并选择 [版本]，按 POWER/ENTER 按钮

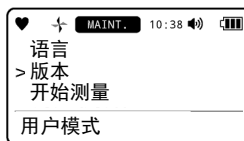

- 2 按▲/AIR 按钮或 RESET/▼按钮，选择要显示的版本信息

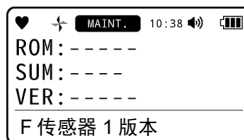

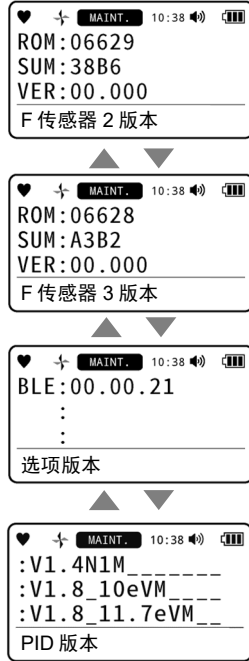

### 3 按 POWER/ENTER 按钮

显示 [完成], 返回步骤 1 的画面。

## 8

## 保养检查

本仪器是防灾、安全保障上的重要仪器。

为维护本仪器性能，提高防灾和安全保障上的可靠性，请定期实施维护、检查。

## 8-1 检查的频度与检查项目

使用前，请定期检查以下项目。

- 日常检查：作业前请进行检查。
- 月度检查：请按照 1 个月 1 次的频率进行警报测试和检查。
- 定期检查：请按照 1 年 1 次以上（推荐：6 个月 1 次以上）的频率进行检查。

检查项目	检查内容	日常检查	月度检查	定期检查
电池余量	请确认电池余量是否充足。	○	○	○
浓度显示	请吸入新鲜的空气，确认浓度显示值是否为 0（氧气计为 20.9%）。非 0 时，请确认周围没有杂质气体后，再执行空气调整。	○	○	○
主机动作	请确认 LCD 显示，确认有无显示故障信息。	○	○	○
过滤器	请确认过滤器有无污垢。	○	○	○
警报测试	请实施警报测试，确认警报窗的灯及蜂鸣器是否正常动作。	—	○	○
气体灵敏度调整	请使用试验用标准气体进行灵敏度调整。	—	—	○
气体警报确认	请使用试验用标准气体进行气体警报的确认。	—	—	○



## 警告

- 万一发现本仪器有异常时，请迅速联系经销商或就近的本公司营业网点。

## 注记

- ▶ 请每 6 个月 1 次使用调整气体进行气体灵敏度调整。
- ▶ 要进行气体灵敏度调整，需要制作专用器具和制备调整气体。因此，关于气体灵敏度调整，请联系经销商或就近的本公司营业网点。
- ▶ 本仪器内置的传感器有有效期，需要定期更换。
- ▶ 进行气体灵敏度调整时，如有无法调整、进行空气调整后指示值仍不恢复、指示值摆动等故障现象，表示传感器的使用寿命将尽。请联系经销商或就近的本公司营业网点。  
关于传感器的保修期，请参阅“12-8-2 传感器保修”。
- ▶ 防尘防水结构 IP66/68（IPx8 浸水深度 2m，1 小时后应无水渗入）不表示本仪器暴露于同等条件下的期间内或之后是否检测气体。请务必清除粉尘和水。

**<关于维护服务>**

本公司进行包含气体灵敏度调整等在内的有关定期检查、调整、维护等的服务。

制备试验用标准气体时，需要使用规定浓度的气瓶、气体袋等专用器具。

本公司指定的服务人员由专业人员构成，配备相关专用器具，具备与产品相关的专业知识。为了保持仪器的安全动作，请使用本公司维护服务。

以下是维护服务的主要内容。详情请洽询本公司营业网点。

服务	服务内容
电池余量的确认	确认电池余量。
确认浓度显示	请使用零气，确认浓度显示值为零（氧气浓度显示值为 20.9%，二氧化碳浓度显示值约为 400 ~ 500ppm）。 指示值有偏差时进行空气调整（校零）。
确认过滤器	确认除尘器的污垢情况及是否有堵塞。 如果污垢显眼或发生了堵塞，应进行更换。
警报测试	请实施警报测试，确认警报灯及蜂鸣器是否正常动作。
气体灵敏度调整	使用试验用标准气体进行灵敏度调整。
气体警报确认	使用试验用标准气体确认气体警报。 · 警报确认（确认达到警报设定值时是否发出警报） · 延迟时间确认（确认发出警报之前的延迟时间） · 确认蜂鸣器、指示灯、浓度显示（确认警报 2 阶段及各自的动作）
清扫、修缮仪器 （目视诊断）	确认仪器外观的污垢及伤痕，清扫、修缮显眼的位置。 如有龟裂或破损，应更换部件。
仪器的操作确认	操作按钮，确认各种功能的动作，进行参数等的检查。
更换劣化部件	更换传感器、过滤器等劣化部件。

## 8-2 进行气体调整

要进行气体调整，需要专用器具和调整气体。  
进行气体调整时，请联系经销商或就近的本公司营业网点。



### 注意

- 请勿使用打火机气体进行本仪器的灵敏度检查。打火机气体含有的成分可能导致传感器性能劣化。
- 由于传感器的特性，刚通电后可能无法立即显示准确的值。请先暖机 1 分钟以上，待指示值稳定后再使用。此外，如果进行气体调整，请先暖机 10 分钟以上方可实施。

### 8-2-1 气体调整的准备

#### <准备材料>

- 调整气体（另售品）
- 气袋（另售品）或按需流量阀（另售品）<sup>※</sup>

※用于从气体钢瓶取出气体。

#### <供气方法>

如下所示，连接气袋或按需流量阀（及气体钢瓶）导入调整气体，待指示值上升后实施调整。关于调整气体种类和调整气体的导入时间，请参阅<关于推荐调整气体浓度和气体导入时间>。

#### 使用气袋时

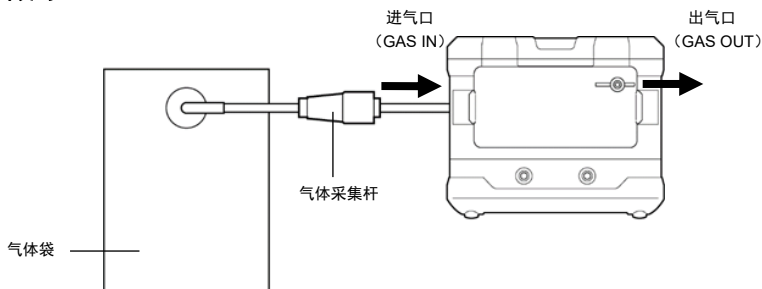

#### 使用按需流量阀（及气体钢瓶）时

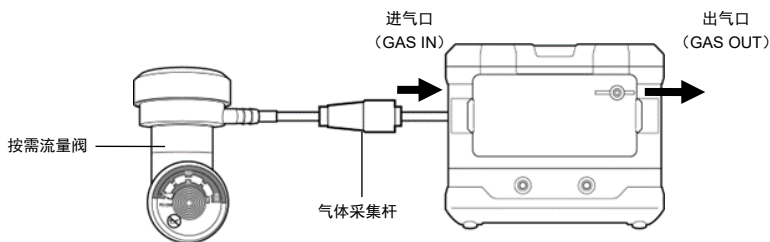

## &lt;关于推荐调整气体浓度和气体导入时间&gt;

## &lt;R 传感器&gt;

传感器	检测对象气体	调整气体	调整气体浓度	气体导入时间
ESR-X13P	氧 (O <sub>2</sub> )	氧 (O <sub>2</sub> ) 氮 (N <sub>2</sub> ) 稀释	12.0%	60 秒
ESR-A13i	硫化氢 (H <sub>2</sub> S) (低浓度)	硫化氢 (H <sub>2</sub> S)	25.0ppm	60 秒
ESR-A13P	一氧化碳 (CO)	一氧化碳 (CO)	50ppm	60 秒

## &lt;F 传感器&gt;

传感器	检测对象气体	调整气体	调整气体浓度	气体导入时间
NCF-6322P	甲烷 (CH <sub>4</sub> ) 异丁烷 (HC(i-C <sub>4</sub> H <sub>10</sub> )) 氢 (H <sub>2</sub> ) 乙炔 (C <sub>2</sub> H <sub>2</sub> )	甲烷 (CH <sub>4</sub> ) 异丁烷 (HC(i-C <sub>4</sub> H <sub>10</sub> )) 氢 (H <sub>2</sub> ) 乙炔 (C <sub>2</sub> H <sub>2</sub> )	50%LEL	60 秒
TEF-7520P	甲烷 (CH <sub>4</sub> ) 异丁烷 (HC(i-C <sub>4</sub> H <sub>10</sub> )) 氢 (H <sub>2</sub> )	甲烷 (CH <sub>4</sub> ) 异丁烷 (HC(i-C <sub>4</sub> H <sub>10</sub> )) 氢 (H <sub>2</sub> )	50vol%	60 秒
IRF-4341	甲烷 (CH <sub>4</sub> )	甲烷 (CH <sub>4</sub> )	50%LEL/80vol%	60 秒
IRF-4345	异丁烷 (HC(i-C <sub>4</sub> H <sub>10</sub> ))	异丁烷 (HC(i-C <sub>4</sub> H <sub>10</sub> ))	50%LEL/80vol%	60 秒
IRF-4443	二氧化碳 (CO <sub>2</sub> )	二氧化碳 (CO <sub>2</sub> )	14vol%	60 秒
ESF-A24R2	硫化氢 (H <sub>2</sub> S) (高浓度)	硫化氢 (H <sub>2</sub> S)	25ppm	60 秒
ESF-B242	氨 (NH <sub>3</sub> )	氨 (NH <sub>3</sub> )	40ppm	120 秒
ESF-C930	氯 (Cl <sub>2</sub> )	氯 (Cl <sub>2</sub> )	0.80ppm	120 秒
ESF-B249	臭氧 (O <sub>3</sub> )	臭氧 (O <sub>3</sub> ) 或氯 (Cl <sub>2</sub> )	因调整气体而异 <sup>※1</sup>	120 秒
ESF-A24E2	氯化氢 (HCl)	氯化氢 (HCl)	3.2ppm	120 秒
ESF-A24D4	二氧化硫 (SO <sub>2</sub> )	二氧化硫 (SO <sub>2</sub> )	3.2ppm	120 秒
ESF-A24D (Japan Ex 规格)	氰化氢 (HCN)	氰化氢 (HCN) 或磷 (PH <sub>3</sub> )	因调整气体而异 <sup>※2</sup>	120 秒
PIF-001	挥发性有机化合物 (VOC、10.6eV、ppb)	异丁烯 (C <sub>4</sub> H <sub>8</sub> )	20000ppb	60 秒
PIF-002	挥发性有机化合物 (VOC、10.6eV、ppm)	异丁烯 (C <sub>4</sub> H <sub>8</sub> )	100ppm	60 秒
PIF-003	挥发性有机化合物 (VOC、10.0eV、ppm)	异丁烯 (C <sub>4</sub> H <sub>8</sub> )	20ppm	60 秒

※1 ESF-B249 的气体浓度因调整气体而异。请按照以下气体浓度进行气体调整。

使用臭氧 (O<sub>3</sub>) (实际气体) 时 : 0.16ppm

使用氯 (Cl<sub>2</sub>) (替代气体) 时 : 0.16 ÷ (换算系数) ppm

※2 ESF-A24D 的气体浓度因调整气体而异。请按照以下气体浓度进行气体调整。

使用氰化氢 (HCN) (实际气体) 时 : 8ppm

使用磷 (PH<sub>3</sub>) (替代气体) 时 : 8 ÷ (换算系数) ppm

## 注记

- ▶ BUMP 测试时的推荐调整气体浓度和气体导入时间也与上述相同。
- ▶ 以上为推荐调整气体浓度。如果使用的调整气体浓度不同, 请更改浓度设定, 实施气体调整。



## 警告

- 安装气袋时，请勿向气袋施加压力。否则可能在内部导致调整气体泄漏，无法准确进行调整。

## 关于调整气体

- 调整气体使用带有危险性的气体（可燃性气体、毒性气体、缺氧等）。请小心谨慎操作气体及相关工具夹具。

## 关于气体袋

- 为准确进行调整，请针对每种气体、每种浓度区分使用气袋。

## 关于气体调整的场所

- 请勿在封闭的空间内进行气体调整作业。
- 请勿在使用硅、喷剂罐气体等的场所进行气体调整。
- 请尽量在与气体测试环境相同的环境中进行气体调整。
- 调整气体使用带有危险性的气体（可燃性气体、毒性气体、缺氧等）。请务必在排气室内进行调整，或为出气口（GAS OUT）安装排气袋以回收调整气体。

## 关于在气体调整中使用替代气体及换算系数

- 使用替代气体进行调整时，调整气体浓度值的计算公式：替代气体浓度 × 换算系数。

例）ESF-B249（O<sub>3</sub>）

氯（Cl<sub>2</sub>）（替代气体）浓度 × 换算系数 = 臭氧（O<sub>3</sub>）（调整气体）浓度

- 换算系数印在传感器底面。



传感器底面

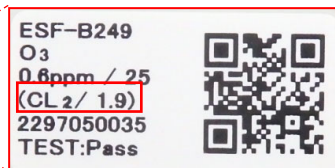

替代气体和换算系数的印刷参考图

（例：替代气体：氯（Cl<sub>2</sub>）、换算系数：1.9）



## 注意

- 使用混合气体实施间距调整时，检测对象气体以外的成分可能会引起干扰，影响指示精度。请参阅“12-6 恒电位电解式传感器的干扰一览”，避免明显受干扰的气体组合。

### <气体调整的菜单>

气体调整通过用户模式的 [气体调整] 进行。

在 [气体调整] 中显示以下菜单，可以执行项目和进行设定。

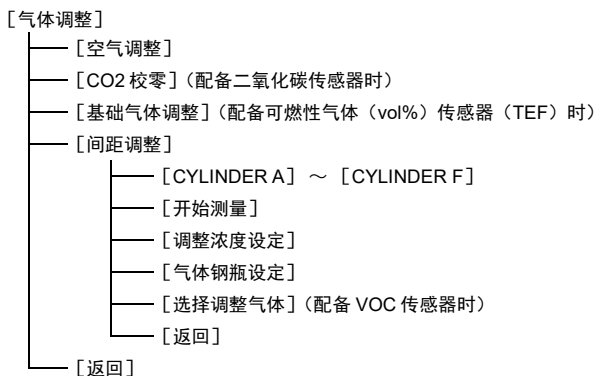

### 注记

- ▶ 在切断电源的状态下同时按 POWER/ENTER 按钮和▲/AIR 按钮，即切换到用户模式。(参阅“7-2 切换到用户模式”)
- ▶ 退出 [气体调整] 时，按数次▲/AIR 按钮或 RESET/▼按钮并选择 [返回]，按 POWER/ENTER 按钮。返回用户模式的菜单。
- ▶ 退出 [间距调整] 时，按数次▲/AIR 按钮或 RESET/▼按钮并选择 [返回]，按 POWER/ENTER 按钮。返回 [气体调整] 的菜单。
- ▶ 可以从 [间距调整] 转移到测量模式。在 [间距调整] 中按数次▲/AIR 按钮或 RESET/▼按钮并选择 [开始测量]，按 POWER/ENTER 按钮。退出用户模式，进行与接通电源时同样的动作，转移到测量模式。



### 警告

- 气体调整结束后，请手动返回测量模式。在用户模式状态下不会自动返回测量模式。



## 8-2-2 进行空气调整

测量气体浓度前需进行空气调整。

关于各传感器的调整方法及注意事项，请参阅“5-6 在测量模式下进行空气调整”。

## 注记

## &lt;GX-9000H&gt;

- ▶ 请在 H<sub>2</sub>S 高浓度测量模式和 H<sub>2</sub>S 低浓度测量模式下分别进行空气调整。同时按下▲/AIR 按钮和 RESET/▼按钮，蜂鸣器“嘀~”地鸣响，即会切换 H<sub>2</sub>S 高浓度测量模式和 H<sub>2</sub>S 低浓度测量模式。

- 1 在用户模式的菜单中按▲/AIR 按钮或 RESET/▼按钮并选择 [气体调整]，按 POWER/ENTER 按钮



- 2 在 [气体调整] 的菜单中按▲/AIR 按钮或 RESET/▼按钮并选择 [空气调整]，按 POWER/ENTER 按钮

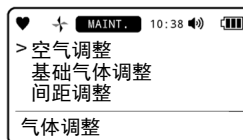

- 3 长按▲/AIR 按钮

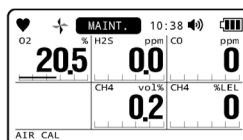

执行空气调整。

显示右侧的画面时，请长按▲/AIR 按钮。



- 4 画面上显示 [松开 AIR 按钮] 后，手指从▲/AIR 按钮松开



空气调整正常执行后显示结果，并继续显示气体调整后的浓度。

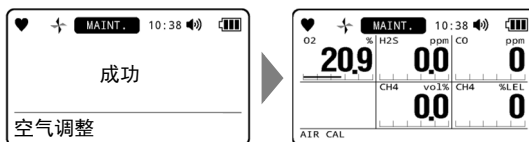

返回步骤 2 的画面。

**注记**

- ▶ 空气调整失败时，调整失败的传感器的气体浓度显示部会显示 [FAIL]。  
请按 RESET/▼按钮解除故障警报（调整不良）。气体调整失败的传感器未能完成气体调整，显示当前的气体浓度值。
  - ▶ 气体调整失败时，请再次在新鲜的空气中进行气体调整。如果仍然未能完成气体调整，可能发生了传感器故障。请联系经销商或就近的营业网点。
-

8-2-3 进行 CO<sub>2</sub> 校零

配备二氧化碳传感器时，请进行 CO<sub>2</sub> 校零。

CO<sub>2</sub> 校零的方法包括：调整气体使用氮气 (N<sub>2</sub>)；使用 CO<sub>2</sub> 去除过滤器 CF-284。

**警告**

- 空气中约有 400~500ppm 二氧化碳 (CO<sub>2</sub>)。如果未安装 CO<sub>2</sub> 去除过滤器 CF-284 而在空气中进行 CO<sub>2</sub> 校零，就无法准确测量气体浓度。

**注意**

- CO<sub>2</sub> 校零过程中，请勿吸入二氧化碳 (CO<sub>2</sub>)。
- CO<sub>2</sub> 校零过程中，请勿向进气口吹气。

**注记**

- ▶ 如果未配备 CO<sub>2</sub> 校零所需的传感器，用户模式的 [气体调整] 菜单中不会显示 [CO<sub>2</sub> 校零] 项目。

**<调整气体使用氮气 (N<sub>2</sub>) 时>**

调整气体使用氮气 (N<sub>2</sub>) 时，请从进气口 (GAS IN) 导入氮气约 60 秒。

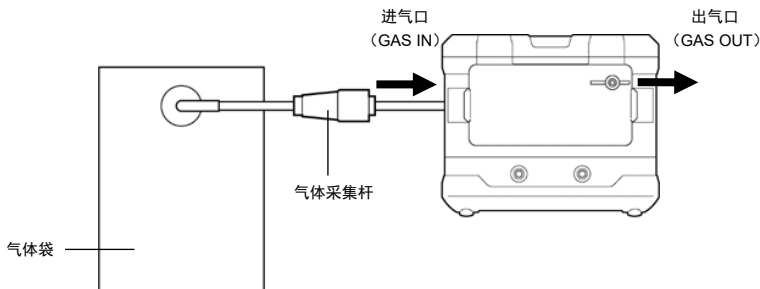

### <使用 CO<sub>2</sub> 去除过滤器 CF-284 时>

调整气体不使用氮气 (N<sub>2</sub>) 时, 需使用 CO<sub>2</sub> 去除过滤器 CF-284, 以去除空气中的二氧化碳 (CO<sub>2</sub>)。请安装 CO<sub>2</sub> 去除过滤器 CF-284, 使侧面标注的箭头朝向主机的进气口 (GAS IN), 吸入空气约 60 秒后进行 CO<sub>2</sub> 校正。

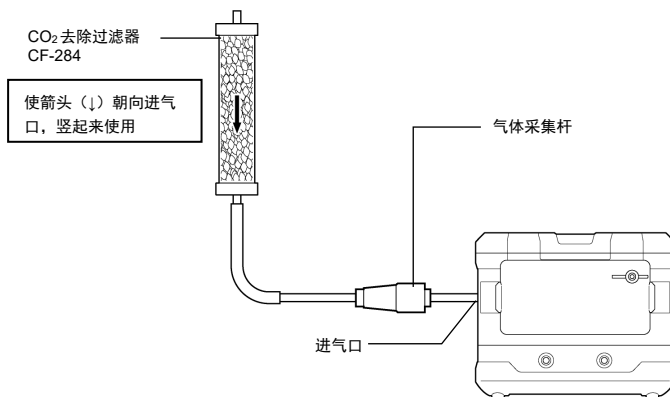

#### 注意

- 请将 CO<sub>2</sub> 去除过滤器竖起来使用。如果在横着的状态下吸气, 气体会通过 CO<sub>2</sub> 去除过滤器管内上方, 可能会无法吸收空气中的二氧化碳 (CO<sub>2</sub>)。
- CO<sub>2</sub> 去除过滤器使用后, 请断开通气。如有空气混入, 吸收剂将会吸收空气中的二氧化碳 (CO<sub>2</sub>), 导致吸收性能下降。
- 请将 CO<sub>2</sub> 去除过滤器存储在避开阳光直射的干燥场所。

#### 注记

- ▶ 1 条 CO<sub>2</sub> 去除过滤器可以使用的次数因空气中的二氧化碳浓度而异。此外, 也因 CO<sub>2</sub> 去除过滤器的气密程度、存储温度及湿度而异。
- ▶ 按 1 次吸入 1 分钟, 下表的次数为大致基准。但是难以确定环境中的二氧化碳浓度时, 请在保留余量的状态下使用。

测量环境中的二氧化碳浓度	推测可用次数
500ppm	约 1000 次
1000ppm	约 500 次
2000ppm	约 200 次
4000ppm	约 100 次

- 1 在用户模式的菜单中按▲/AIR 按钮或 RESET/▼按钮并选择 [气体调整], 按 POWER/ENTER 按钮

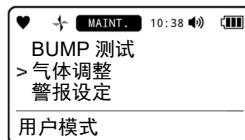

- 2 在 [气体调整] 的菜单中按▲/AIR 按钮或 RESET/▼按钮并选择 [CO<sub>2</sub> 校零], 按 POWER/ENTER 按钮

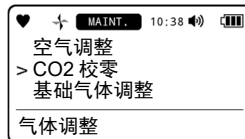

- 3 导入氮气 (N<sub>2</sub>), 60 秒后按 POWER/ENTER 按钮

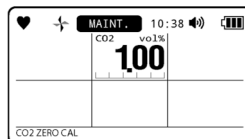

CO<sub>2</sub> 校零即会得到执行。

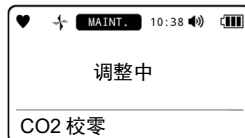

CO<sub>2</sub> 校零正常执行后显示结果, 并继续显示 CO<sub>2</sub> 校零后的浓度。

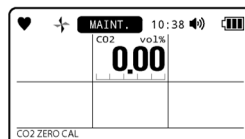
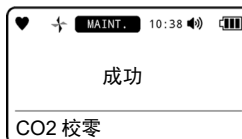

返回步骤 2 的画面。

## 注记

- ▶ CO<sub>2</sub> 校零失败时, 在二氧化碳传感器的气体浓度显示部会显示 [FAIL]。请按 RESET/▼按钮解除故障警报 (调整不良)。CO<sub>2</sub> 校零失败时, CO<sub>2</sub> 校零未能完成, 显示当前的气体浓度值。
- ▶ 要中止 CO<sub>2</sub> 校零时, 请在步骤 3 中按 DISP/ESC 按钮。
- ▶ 如果将 CO<sub>2</sub>AIR 调整设定为启动进行空气调整, 二氧化碳传感器将会按已吸入的空气自动设定为 400ppm, 而非实际的二氧化碳浓度。(参阅 “7-4-2 设定 CO<sub>2</sub>AIR 调整的开启/关闭”) 此时需注意不符合通常的产品规格。  
如需将二氧化碳传感器的设定值设为 0ppm, 请进行 CO<sub>2</sub> 校零。

## 8-2-4 进行基础气体调整

配备 TEF 传感器时，空气调整后进行基础气体调整。



## 警告

- 基础气体调整的调整气体请使用氮气 (N<sub>2</sub>) 或惰性气体 (假设氮气 (N<sub>2</sub>): 86vol%、二氧化碳 (CO<sub>2</sub>): 14vol%)。
  - 配备 TEF 传感器 (甲烷 (CH<sub>4</sub>) 规格或异丁烷 (HC(i-C<sub>4</sub>H<sub>10</sub>)) 规格) 和氧气传感器时，进行空气调整后，也请实施基础气体调整。(参阅“8-2-4 进行基础气体调整”)
 

为正常运用利用氧气传感器自动修正高浓度可燃性气体测量结果的功能，空气调整后请在基础气体调整所用的气体选择中选择 [N2] (参阅“7-4-3 选择基底气体调整所用的气体种类”)，以使用氮气 (N<sub>2</sub>) 进行基础气体调整。(参阅“5-7-1 测量气体浓度”的注记“<关于高浓度用可燃性气体传感器所受到的共存气体的影响>”)
  - 配备 TEF 传感器 (甲烷 (CH<sub>4</sub>) 规格或异丁烷 (HC(i-C<sub>4</sub>H<sub>10</sub>)) 规格)，不配备氧气传感器时，以及配备 TEF 传感器 (氢气 (H<sub>2</sub>) 规格) 时，不适合进行空气调整。仅限实施基础气体调整。(参阅“5-7-1 测量气体浓度”的注记“<关于高浓度用可燃性气体传感器所受到的共存气体的影响>”)
- 实施基础气体调整后，导入气体后零位如下。

TEF 传感器的规格	基础气体调整中的使用气体	
	氮气 (N <sub>2</sub> )	惰性气体*
TEF 传感器 (甲烷 (CH <sub>4</sub> ) 规格)	1.5 ~ 2.6vol%	0.6 ~ 1.6vol%
TEF 传感器 (异丁烷 (HC(i-C <sub>4</sub> H <sub>10</sub> )) 规格)	1.4 ~ 4.5vol%	1.0 ~ 3.3vol%
TEF 传感器 (氢气 (H <sub>2</sub> ) 规格)	0.2 ~ 0.6vol%	1.2 ~ 1.6vol%

※惰性气体假设氮气 (N<sub>2</sub>): 86vol%、二氧化碳 (CO<sub>2</sub>): 14vol%

但是，TEF 传感器由于零抑制功能 (初始设定: 启动) 在 0.9vol% 以下的零位附近无指示值波动，因此基础气体调整后，即使导入空气，指示值也可能不会波动。(参阅“12-3 零抑制功能”)

此外，基于空气进行测量时，在基础气体调整所用的气体选择中选择 [N2] (参阅“7-4-3 选择基底气体调整所用的气体种类”)，通过使用空气进行基础气体调整，可以缓和空气中的氧气浓度 (20.9%) 带来的影响。(参阅“5-7-1 测量气体浓度”的注记“<关于高浓度用可燃性气体传感器所受到的共存气体的影响>”)

## 注记

- 基础气体调整的调整气体可以在用户模式的 [TE 基础气体设定] 中进行设定。(参阅“7-4-3 选择基础气体调整所用的气体种类”)
- 如果未配备基础气体调整所需的传感器，用户模式的 [气体调整] 菜单中不会显示 [基础气体调整] 项目。

- 1 在用户模式的菜单中按▲/AIR 按钮或 RESET/▼按钮并选择 [气体调整], 按 POWER/ENTER 按钮

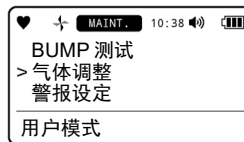

- 2 在 [气体调整] 的菜单中按▲/AIR 按钮或 RESET/▼按钮并选择 [基础气体调整], 按 POWER/ENTER 按钮

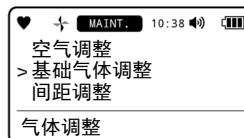

- 3 导入基础气体调整所用的气体, 120 秒后按 POWER/ENTER 按钮

基础气体调整所用的气体可以使用在用户模式的 [TE 基础气体设定] 中选中的气体 (氮气 (N<sub>2</sub>) 或惰性气体)。

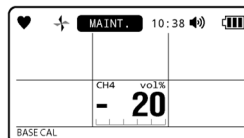

执行基础气体调整。

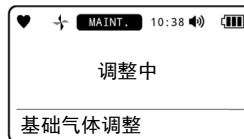

基础气体调整正常执行后显示结果, 并继续显示基础气体调整后的浓度。

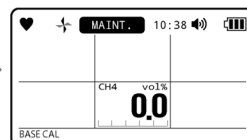
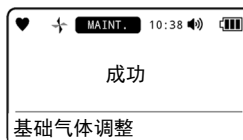

返回步骤 2 的画面。

## 注记

- ▶ 基础气体调整失败时, 调整失败的 TEF 传感器的气体浓度显示部会显示 [FAIL]。  
请按▲/AIR 按钮以外的按钮以解除故障警报 (调整不良)。基础气体调整失败的 TEF 传感器未能完成基础气体调整, 显示当前的气体浓度值。
- ▶ 要中止基础气体调整时, 请在步骤 3 中按 DISP/ESC 按钮。

## 8-2-5 进行间距调整的设定

可以设定间距调整时的气体钢瓶、调整气体浓度和调整气体。

## &lt;设定气体钢瓶&gt;

设定要调整的传感器的分组（气体钢瓶）。如果使用混合多种气体的气体钢瓶，在气体调整中设定为相同气体钢瓶的气体可以同时进行气体调整。请根据所使用的气体钢瓶进行设定。

## &lt;GX-9000&gt;

气体钢瓶可设定为：A～F。

## &lt;GX-9000H&gt;

各传感器可进行以下设定。

传感器	气体钢瓶的可设定范围
R1	A～F
R2	A～C
R3	A～C
F1	D～F
F2	D～F
F3	A～C

气体钢瓶的初始设定值如下。

传感器插槽	传感器型号	检测对象气体	气体钢瓶的初始设定值
R1	ESR-X13P	氧 (O <sub>2</sub> )	A
R2	ESR-A13i	硫化氢 (H <sub>2</sub> S) 低浓度	B (Japan Ex 规格) A (ATEX/IECEx 规格)
R3	ESR-A13P	一氧化碳 (CO)	A
F1	IRF-4443	二氧化碳 (CO <sub>2</sub> )	D
	ESF-A24R2	硫化氢 H <sub>2</sub> S 高浓度	
	ESF-B242	氨 (NH <sub>3</sub> )	
	ESF-C930	氯 (Cl <sub>2</sub> )	
	ESF-B249	臭氧 (O <sub>3</sub> )	
	ESF-A24E2	氯化氢 (HCl)	
	ESF-A24D4	二氧化硫 (SO <sub>2</sub> )	
	ESF-A24D	氰化氢 (HCN) (Japan Ex 规格)	
	PIF-001	挥发性有机化合物 (VOC, 10.6eV, ppb)	
PIF-002	挥发性有机化合物 (VOC, 10.6eV, ppm)		
PIF-003	挥发性有机化合物 (VOC, 10.0eV, ppm)		
F2	TEF-7520P	甲烷 (CH <sub>4</sub> ) / 异丁烷 (HC(i-C <sub>4</sub> H <sub>10</sub> )) / 氢 (H <sub>2</sub> )	E
	IRF-4341	甲烷 (CH <sub>4</sub> )	E (量程 [H])
	IRF-4345	异丁烷 (HC(i-C <sub>4</sub> H <sub>10</sub> ))	A (量程 [L])
F3	NCF-6322P	甲烷 (CH <sub>4</sub> ) / 异丁烷 (HC(i-C <sub>4</sub> H <sub>10</sub> ))	A
		氢 (H <sub>2</sub> ) / 乙炔 (C <sub>2</sub> H <sub>2</sub> )	C
	IRF-4443	二氧化碳 (CO <sub>2</sub> )	C



- 1 在用户模式的菜单中按▲/AIR 按钮或 RESET/▼按钮并选择 [气体调整], 按 POWER/ENTER 按钮

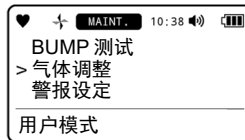

- 2 在 [气体调整] 的菜单中按▲/AIR 按钮或 RESET/▼按钮并选择 [间距调整], 按 POWER/ENTER 按钮

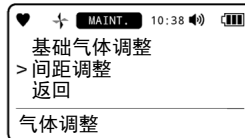

- 3 按▲/AIR 按钮或 RESET/▼按钮并选择 [气体钢瓶设定], 按 POWER/ENTER 按钮

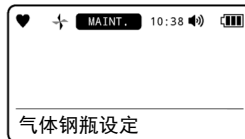

- 4 按▲/AIR 按钮或 RESET/▼按钮并选择传感器, 按 POWER/ENTER 按钮

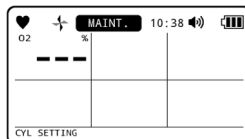

- 5 按▲/AIR 按钮或 RESET/▼按钮并设定气体钢瓶, 按 POWER/ENTER 按钮  
每次按下按钮, 都会按照 [A] → [B] → [C] ··· [F] 的顺序进行切换。

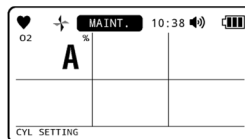

但是, 不显示无法设定的气体钢瓶。

显示 [完成], 返回步骤 4 的画面。

## 注记

- ▶ 如需取消设定, 请在步骤 5 中按下 DISP/ESC 按钮。
- ▶ 如为高低浓度可调整的双量程 IRF 传感器 (甲烷 (CH<sub>4</sub>)、异丁烷 (HC(i-C<sub>4</sub>H<sub>10</sub>))), 选择传感器时可选择 [H]、[L]。

<为高浓度时>

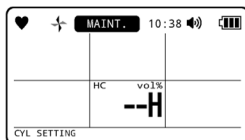

<为低浓度时>

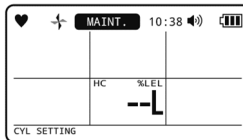

- ▶ 如为高低浓度可调整的双量程 IRF 传感器 (甲烷 (CH<sub>4</sub>)、异丁烷 (HC(i-C<sub>4</sub>H<sub>10</sub>))), 高浓度和低浓度无法设定相同的气体钢瓶。

## &lt;设定间距调整时的气体浓度&gt;

可以在下列范围内为每台传感器设定间距调整时的调整气体浓度。

气体浓度以分辨率为单位进行设定。

## &lt;R 传感器&gt;

传感器	检测对象气体	分辨率	设定范围下限	设定范围上限
ESR-X13P	氧 (O <sub>2</sub> )	0.1%	0.0%	18.0%
ESR-A13i	硫化氢 (H <sub>2</sub> S) (低浓度)	0.1ppm	1.0ppm	200.0ppm
ESR-A13P	一氧化碳 (CO)	1ppm	15ppm	2000ppm

## &lt;F 传感器&gt;

传感器	检测对象气体	分辨率	设定范围下限	设定范围上限
NCF-6322P	甲烷 (CH <sub>4</sub> ) 异丁烷 (HC(i-C <sub>4</sub> H <sub>10</sub> )) 氢 (H <sub>2</sub> ) 乙炔 (C <sub>2</sub> H <sub>2</sub> )	1%LEL	5%LEL	75%LEL
TEF-7520P	甲烷 (CH <sub>4</sub> ) 异丁烷 (HC(i-C <sub>4</sub> H <sub>10</sub> )) 氢 (H <sub>2</sub> )	0.1vol%	5.0vol%	100.0vol%
IRF-4341	甲烷 (CH <sub>4</sub> )	0.5%LEL/0.1vol%	0.0%LEL/0.0vol%	100.0%LEL/100.0vol%
IRF-4345	异丁烷 (HC(i-C <sub>4</sub> H <sub>10</sub> ))	0.5%LEL/0.1vol%	0.0%LEL/0.0vol%	100.0%LEL/100.0vol%
IRF-4443	二氧化碳 (CO <sub>2</sub> )	0.01vol% (0 ~ 5vol%) 0.10vol% (5 ~ 20vol%)	0.0vol%	20.00vol%
ESF-A24R2	硫化氢 (H <sub>2</sub> S) (高浓度)	1ppm	20ppm	1000ppm
ESF-B242	氨 (NH <sub>3</sub> )	0.5ppm	10.0ppm	75.0ppm
ESF-C930	氯 (Cl <sub>2</sub> )	0.01ppm	0.09ppm	1.50ppm
ESF-B249	臭氧 (O <sub>3</sub> )	0.005ppm	0.035ppm	0.600ppm
ESF-A24E2	氯化氢 (HCl)	0.05ppm	0.35ppm	6.00ppm
ESF-A24D4	二氧化硫 (SO <sub>2</sub> )	0.1ppm	0.4ppm	100.0ppm
ESF-A24D (Japan Ex 规格)	氰化氢 (HCN)	0.1ppm	0.9ppm	15.0ppm
PIF-001	挥发性有机化合物 (VOC、10.6eV、 ppb)	1ppb (0 ~ 4000ppb) 10ppb (4000 ~ 40000ppb)	0ppb	40000ppb
PIF-002	挥发性有机化合物 (VOC、10.6eV、 ppm)	0.1ppm (0 ~ 400.0ppm) 1ppm (400.0 ~ 4000ppm)	0.0ppm	4000ppm
PIF-003	挥发性有机化合物 (VOC、10.0eV、 ppm)	0.01ppm (0 ~ 10.00ppm) 0.1ppm (10.00 ~ 100.0ppm)	0.00ppm	100.0ppm

- 1 在用户模式的菜单中按▲/AIR 按钮或 RESET/▼按钮并选择 [气体调整]，按 POWER/ENTER 按钮

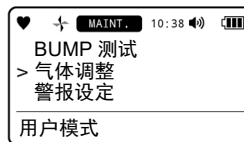

- 2 在 [气体调整] 的菜单中按▲/AIR 按钮或 RESET/▼按钮并选择 [间距调整]，按 POWER/ENTER 按钮

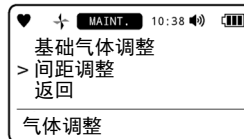

- 3 按▲/AIR 按钮或 RESET/▼按钮并选择 [调整浓度设定]，按 POWER/ENTER 按钮



- 4 按▲/AIR 按钮或 RESET/▼按钮并选择传感器，按 POWER/ENTER 按钮

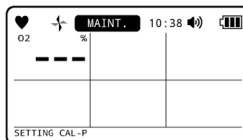

- 5 按▲/AIR 按钮或 RESET/▼按钮并设定间距调整时的气体浓度，按 POWER/ENTER 按钮

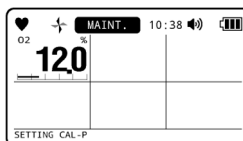

返回步骤 4 的画面。

## 注记

- ▶ 设定间距调整的气体浓度时，如果按▲/AIR 按钮或 RESET/▼按钮，即可以分辨率为单位更改数值。
- ▶ 设定间距调整的气体浓度时，如果长按▲/AIR 按钮或 RESET/▼按钮（低于 7 秒），即可以分辨率的 10 倍为单位更改数值。此外，如果长按 7 秒以上，即可以分辨率的 10 倍以上为单位更改数值。
- ▶ 如需取消设定，请在步骤 5 中按下 DISP/ESC 按钮。
- ▶ 如为高低浓度可调整的双量程 IRF 传感器（甲烷（CH<sub>4</sub>）、异丁烷（HC(i-C<sub>4</sub>H<sub>10</sub>))），选择传感器时可选择 [H]、[L]。

<为高浓度时>

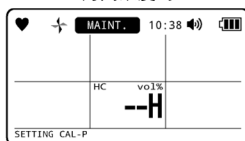

<为低浓度时>

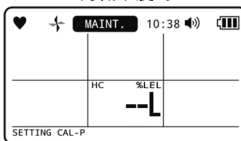

- ▶ 用于间距调整的气体浓度，推荐“8-2-1 气体调整的准备”中所述的调整气体浓度。

### <设定间距调整时的调整气体>

设定用于间距调整的调整气体。

如果配备了 VOC 传感器或已设定替换气体的传感器（臭氧（O<sub>3</sub>）及氰化氢（HCN）），则可以设定调整气体。在 VOC 传感器中可选择的气体包括在挥发性有机化合物（VOC）替换设定中已设定的气体和异丁烯（C<sub>4</sub>H<sub>8</sub>）。关于挥发性有机化合物（VOC）的替换设定，请参阅“6-4-3 选择挥发性有机化合物（VOC）的替换气体种类”。

#### 笔记

- ▶ 如果未配备 VOC 传感器或已设定替代气体的传感器（臭氧（O<sub>3</sub>）及氰化氢（HCN）），用户模式的 [间距调整] 的菜单中不会显示 [选择调整气体] 项目。

- 1 在用户模式的菜单中按▲/AIR 按钮或 RESET/▼按钮并选择 [气体调整]，按 POWER/ENTER 按钮

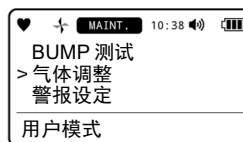

- 2 在 [气体调整] 的菜单中按▲/AIR 按钮或 RESET/▼按钮并选择 [间距调整]，按 POWER/ENTER 按钮

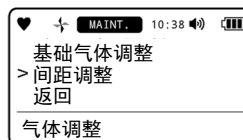

- 3 按▲/AIR 按钮或 RESET/▼按钮并选择 [选择调整气体]，按 POWER/ENTER 按钮

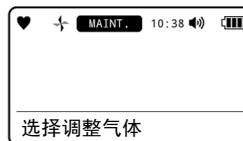

- 4 按▲/AIR 按钮或 RESET/▼按钮并选择传感器，按 POWER/ENTER 按钮

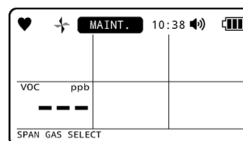

- 5 按▲/AIR 按钮或 RESET/▼按钮并选择间距调整所用的气体，按 POWER/ENTER 按钮



显示 [完成]，返回步骤 4 的画面。

## 注记

- ▶ 如需取消设定，请在步骤 5 中按下 DISP/ESC 按钮。

### 8-2-6 进行间距调整

关于从气体钢瓶 A~F 中选择的气体种类，可以进行气体调整。请事先准备气体调整所用的气体。（参阅“8-2-1 气体调整的准备”）



## 注意

- 使用混合气体实施间距调整时，检测对象气体以外的成分可能会引起干扰，影响指示精度。请参阅“12-6 恒电位电解式传感器的干扰一览”，避免明显受干扰的气体组合。

## 注记

- ▶ 进行间距调整前，请务必进行空气调整。
- ▶ 配备二氧化碳传感器时，间距调整前请务必进行 CO<sub>2</sub> 校零或空气调整（在“7-4-2 设定 CO<sub>2</sub>AIR 调整的开启/关闭中选择启动时）。
- ▶ 可以设定间距调整时的调整气体浓度、气体钢瓶和调整气体。（参阅“8-2-5 进行间距调整的设定”）
- ▶ 仅限调整成功后自动启动功能为启动，且气体钢瓶设定为 A 时，间距调整成功后自动开始测量。调整成功后自动启动功能的设定可使用另售的设定程序进行更改。

- 1 在用户模式的菜单中按▲/AIR 按钮或 RESET/▼按钮并选择 [气体调整]，按 POWER/ENTER 按钮



- 2 在 [气体调整] 的菜单中按▲/AIR 按钮或 RESET/▼按钮并选择 [间距调整]，按 POWER/ENTER 按钮

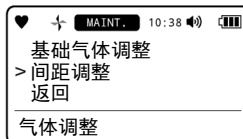

- 3 按▲/AIR 按钮或 RESET/▼按钮并选择要调整的气体钢瓶，按 POWER/ENTER 按钮  
每次按下按钮，均会按照 [CYLINDER A] → [CYLINDER B] → . . . [CYLINDER F] 的顺序进行切换。  
但是，不显示未设定的气体钢瓶。

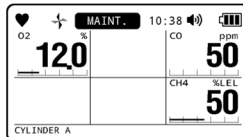

#### 4 导入间距调整所用的气体，60 秒后按 POWER/ENTER 按钮

执行间距调整。

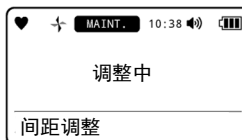
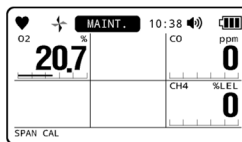

间距调整正常执行后显示结果，并继续显示间距调整后的浓度。

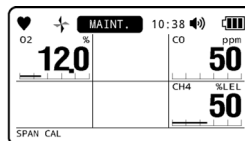
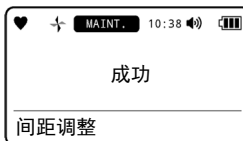

返回步骤 3 的画面。

### 注记

- ▶ 间距调整失败时，调整失败的传感器的气体浓度显示部会显示 [FAIL]。  
请按▲/AIR 按钮以外的按钮以解除故障警报（调整不良）。间距调整失败的传感器未能完成间距调整，显示当前的气体浓度值。
- ▶ 余力值显示设定启用时，显示气体浓度值后显示余力值。
- ▶ 要中止间距调整时，请在步骤 4 中按 DISP/ESC 按钮。

## 8-3 进行 BUMP 测试

本仪器具备进行 BUMP 测试的功能。

关于从气体钢瓶 A~F 中选择的气体种类，可以进行 BUMP 测试。

与气体调整相同，请准备 BUMP 测试所用的气体，连接到本仪器。（参阅“8-2-1 气体调整的准备”）  
BUMP 测试在用户模式的 [BUMP 测试] 中进行。

### 笔记

- ▶ 在切断电源的状态下同时按 POWER/ENTER 按钮和▲/AIR 按钮，即切换到用户模式。（参阅“7-2 切换到用户模式”）
- ▶ 退出 [BUMP 测试] 时，按数次▲/AIR 按钮或 RESET/▼按钮并选择 [返回]，按 POWER/ENTER 按钮。  
返回用户模式的菜单。
- ▶ 可以从 [BUMP 测试] 转移到测量模式。在 [BUMP 测试] 中按数次▲/AIR 按钮或 RESET/▼按钮并选择 [开始测量]，按 POWER/ENTER 按钮。退出用户模式，进行与接通电源时同样的动作，转移到测量模式。
- ▶ 请使用各传感器指定的调整气体进行 BUMP 测试。  
VOC 传感器使用挥发性有机化合物 (VOC) 异丁烯 (C<sub>4</sub>H<sub>8</sub>)。
- ▶ 仅限通气成功后自动启动功能为启动，且气体钢瓶设定为 A 时，BUMP 测试成功后自动开始测量。  
通气成功后自动启动功能的设定可使用另售的设定程序进行更改。
- ▶ BUMP 测试实施条件的初始设定如下。
  - 测试时间：30 秒
  - 容差 (%)：50%
  - 调整时间：90 秒
  - BUMP 调整：启动
- ▶ BUMP 测试的以下实施条件可使用另售的设定程序进行更改。
  - 容差 (%)：针对测试气体的检查阈值
  - 氧气 (O<sub>2</sub>) 以外：调整浓度 ± (调整浓度 × 容差 (%))
  - 氧气 (O<sub>2</sub>)：调整浓度 ± (与调整浓度有 20.9% 的差异 × 容差 (%))
  - 测试失败后的调整时间：调整时间 - 测试时间

- 1 在用户模式的菜单中按▲/AIR 按钮或 RESET/▼按钮并选择 [BUMP 测试]，按 POWER/ENTER 按钮

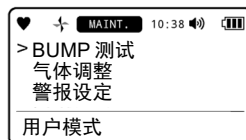

- 2 按▲/AIR 按钮或 RESET/▼按钮并选择要调整的气体钢瓶，按 POWER/ENTER 按钮  
每次按下按钮，均会按照 [CYLINDER A] → [CYLINDER B] →  
· · · [CYLINDER F] 的顺序进行切换。  
但是，不显示未设定的气体钢瓶。

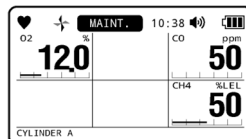

- 3 导入 BUMP 测试所用的气体，按 POWER/ENTER 按钮

执行 BUMP 测试。

在画面下方显示到 BUMP 测试的剩余时间。

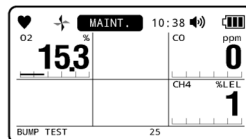

BUMP 调整功能启用时，如果 BUMP 测试失败，将会自动执行气体调整。在画面下方显示到气体调整的剩余时间。

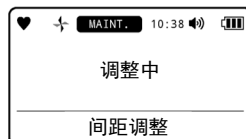
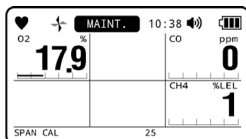

BUMP 测试和气体调整结束后，显示以下结果。

按▲/AIR 按钮或 RESET/▼按钮，以切换显示的结果。

#### · BUMP 测试和气体调整的结果

浓度显示部的左侧显示 BUMP 测试的结果，右侧显示气体调整的结果。

P: 成功/F: 失败

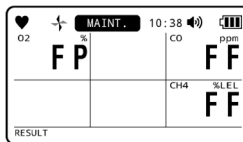

#### · BUMP 测试时的气体浓度

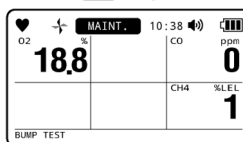

#### · 气体调整时的气体浓度（进行了气体调整时）

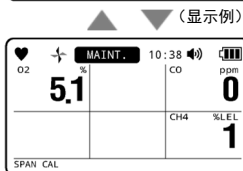

(显示例)

#### 4 按 POWER/ENTER 按钮

显示 [完成]，返回步骤 2 的画面。

### 注记

- ▶ BUMP 测试失败后，进行气体调整的设定禁用时（初始设定为启用），BUMP 测试一结束，即会显示 BUMP 测试的结果。此时仅显示 BUMP 测试的结果和 BUMP 测试时的气体浓度。
- ▶ 要中止 BUMP 测试时，请在步骤 3 中按 DISP/ESC 按钮。
- ▶ BUMP 测试失败时，请进行气体调整。如果气体调整也失败了，请参阅“10 故障排除”。



### 警告

- BUMP 测试结束后，请手动返回测量模式。在用户模式状态下不会自动返回测量模式。



## 8-4 进行警报测试

在显示器模式的警报点显示中，如果在显示各警报点时按 POWER/ENTER 按钮，就能进行该警报的动作测试。

- 1 在测量模式的画面中按数次 DISP/ESC 按钮，显示警报点设定画面



- 2 按 POWER/ENTER 按钮

- 3 按▲/AIR 按钮数次，显示要进行警报测试的警报点

每次按下▲/AIR 按钮，警报点的显示均会切换。

按照 [FULL SCALE] → [WARNING] → [ALARM] → [STEL] → [TWA] → [FULL SCALE] →.....的顺序显示。

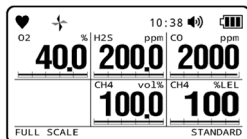

- 4 按 POWER/ENTER 按钮

所选择的警报点的警报启动。

要解除警报，请按 RESET/▼按钮。

### 注记

- ▶ 请定期实施警报测试。

## 8-5 清扫方法

本仪器已明显脏污时，请进行清扫。清扫时，请务必在切断电源的状态下，用抹布或蘸水后用力拧干的布等擦拭污垢。

用水擦拭或使用有机溶剂、市售的清洁剂清扫会引起故障，请勿使用。



### 注意

- 擦拭本仪器的污垢时，请勿洒水或者使用酒精、苯等有机溶剂或市售的清洁剂。否则会引起本仪器表面变色、损伤及传感器故障。

### 注记

- ▶ 本仪器弄湿后，蜂鸣器出声口或槽部可能积水。  
请按以下步骤进行排水。
  - ① 用干毛巾、布等充分擦拭本仪器上附着的水分
  - ② 牢牢拿着本仪器，将蜂鸣器出声口朝下甩 10 次左右
  - ③ 用毛巾、布等充分擦拭从内部甩出的水分
  - ④ 用干毛巾、布等垫在下面，在常温下放置

## 8-6 各部件的更换

## 8-6-1 定期更换部件

本仪器的耗材如下所示。请以推荐更换周期为标准更换耗材。

## 注记

- ▶ 推荐更换周期是大致标准，可能因使用条件而异。此外，该周期不代表保修期。更换时期可能根据定期检查的结果而改变。

## &lt;推荐更换部件列表&gt;

名称	推荐检查时间	推荐更换周期	数量(部/台)	备注
干扰气体去除过滤器*	3个月	6个月	1个	配备一氧化碳传感器(ESR-A13P)时使用 内置过滤器 部件编号: 4777 9213 10
干扰气体去除过滤器*	3个月	6个月	1个	配备硫化氢传感器(ESR-A13i)时使用 内置过滤器 部件编号: 4777 9214 80
活性炭过滤器 CF-8350	6个月	1年	1个	配备VOC传感器时使用 外置过滤器 部件编号: 4383 9299 50
CO <sub>2</sub> 去除过滤器 CF-284	6个月	1年	1个	配备二氧化碳传感器时使用 外置过滤器 部件编号: 4383 0390 80
滤尘器 (气体采集杆用 内有10片)	6个月	6个月~ 1年	1个	内置过滤器 部件编号: 4181 5452 30
滤尘器 (脱脂棉过滤器 CF-8385 用内有10片)	6个月	6个月~ 1年	1个	内置过滤器 部件编号: 4775 5381 60
脱脂棉 (脱脂棉过滤器 CF-8385 用内有25g)	6个月	6个月~ 1年	1.3g	内置过滤器 部件编号: 1879 0011 10
滤尘器(内置过滤器)*	6个月	6个月~ 1年	1个	内置过滤器 部件编号: 4777 4495 90
管子(内部配管)*	-	3~8年	1套	
垫圈类*	-	3~6年	1套	
泵组(RP-11)*	6个月	1~2年	1个或2个	GX-9000: 1个 GX-9000H: 2个
锂离子电池单元 (BUL-9000)	-	充放电 500次	1个	使用锂离子电池单元(BUL-9000)时 部件编号: 2931 0884 50
5号碱性干电池	-	-	6个	使用碱性干电池单元(BUD-9000)时 部件编号: 2753 3007 80

※更换部件后，需由专业维修人员进行动作确认。为了仪器的稳定运行与安全，请委托专业的维修人员。请联系经销商或就近的本公司营业网点。

### <传感器更换周期>

传感器型号	检测对象气体	显示范围	传感器推荐更换周期
NCF-6322P	甲烷 (CH <sub>4</sub> ) 异丁烷 (HC(i-C <sub>4</sub> H <sub>10</sub> )) 氢 (H <sub>2</sub> ) 乙炔 (C <sub>2</sub> H <sub>2</sub> )	0 ~ 100%LEL	3年
TEF-7520P	甲烷 (CH <sub>4</sub> ) 异丁烷 (HC(i-C <sub>4</sub> H <sub>10</sub> )) 氢 (H <sub>2</sub> )	0 ~ 100.0vol%	3年
IRF-4341	甲烷 (CH <sub>4</sub> )	0 ~ 100.0%LEL/ 100.0%LEL ~ 100.0vol%	5年
IRF-4345	异丁烷 (HC(i-C <sub>4</sub> H <sub>10</sub> ))		
IRF-4443	二氧化碳 (CO <sub>2</sub> )	0 ~ 20.0vol%	
ESR-X13P	氧 (O <sub>2</sub> )	0 ~ 40.0%	3年
ESR-A13i	硫化氢 (H <sub>2</sub> S) 低浓度	0 ~ 200.0ppm	3年
ESR-A13P	一氧化碳 (CO)	0 ~ 2000ppm	3年
ESF-A24R2	硫化氢 (H <sub>2</sub> S) 高浓度	0 ~ 1000ppm	3年
ESF-B242	氨 (NH <sub>3</sub> )	0 ~ 75.0ppm	2年
ESF-C930	氯 (Cl <sub>2</sub> )	0 ~ 1.50ppm	3年
ESF-B249	臭氧 (O <sub>3</sub> )	0 ~ 0.600ppm	1年
ESF-A24E2	氯化氢 (HCl)	0 ~ 6.00ppm	3年
ESF-A24D4	二氧化硫 (SO <sub>2</sub> )	0 ~ 100.0ppm	3年
ESF-A24D (Japan Ex 规格)	氰化氢 (HCN)	0 ~ 15.0ppm	3年
PIF-001	挥发性有机化合物 (VOC)	0 ~ 40000ppb	5年 <sup>*</sup>
PIF-002	挥发性有机化合物 (VOC)	0 ~ 4000ppm	5年 <sup>*</sup>
PIF-003	挥发性有机化合物 (VOC)	0 ~ 100.0ppm	5年 <sup>*</sup>

※ 耗材 (灯泡、托盘) 除外。灯泡、托盘的建议更换周期为 1 年。根据使用频率和环境, 也可能数月即需更换。

### 注记

- ▶ 更换传感器后，需由专业维修人员确认运行情况。为了仪器的稳定运行与安全，请委托专业的维修人员。请联系经销商或就近的本公司营业网点。
- ▶ 如因测量气体弄脏了 VOC 传感器内部，可能导致气体灵敏度降低。此时需更换托盘并清洁灯泡。(参阅“8-6-3 VOC 传感器的维护”) 如果清洁后气体灵敏度仍未恢复，请更换灯泡和托盘。

### 8-6-2 更换气体采集杆的滤尘器

气体采集杆的探针内置有滤尘器。滤尘器在使用期间可能会产生污垢或堵塞。请根据使用情况定期更换。特别是吸入了水或流量降低时，产生明显的污垢时，请务必进行更换。

#### 1 转动气体采集杆的探针部分将其拆下

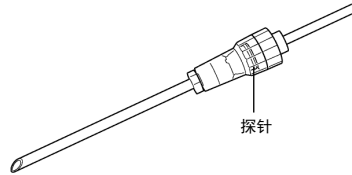

#### 2 取出过滤器，换上新的过滤器

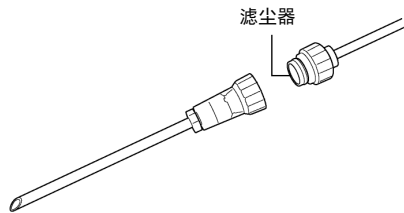

#### 3 转动探针部分进行安装

#### 注记

- ▶ 请勿使用非本公司指定的过滤器。
- ▶ 气体采集杆的滤尘器和过滤器管的滤尘器不同。请分别使用指定的过滤器。
- ▶ 关于更换所需的过滤器，请参阅“8-6-1 定期更换部件”。

### 8-6-3 VOC 传感器的维护

如因测量气体弄脏了 VOC 传感器内部，可能导致气体灵敏度降低。此时需更换托盘并清洁灯泡。

#### 注记

- ▶ 如果清洁后气体灵敏度仍未恢复，请更换灯泡和托盘。
- ▶ 清洁后请务必进行气体调整。

#### <拆卸 VOC 传感器>

- 1 拆下固定主机上盖的螺丝（4 根）

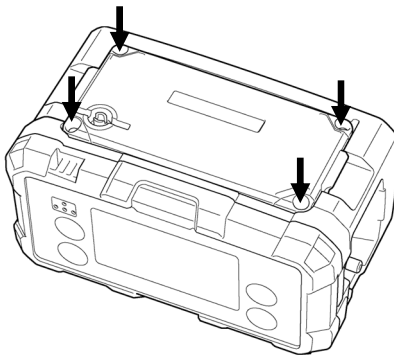

- 2 拆下罩盖，拔出 VOC 传感器  
请握住传感器的圆筒部分，轻轻拔出。

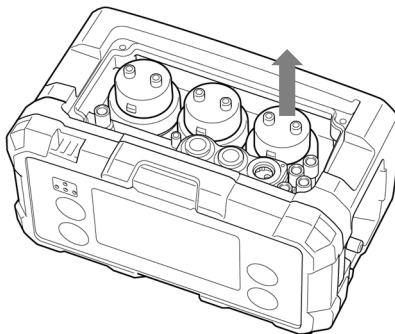

### <拆下托盘和灯泡>

使用托盘拆卸工具，将托盘和灯泡从 VOC 传感器主体上拆下。

1 将 VOC 传感器主体朝下放在清洁的表面上

2 将托盘拆卸工具装入 VOC 传感器的侧面插槽

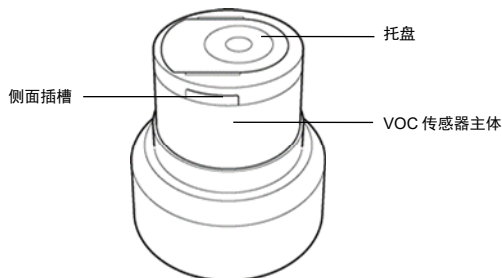
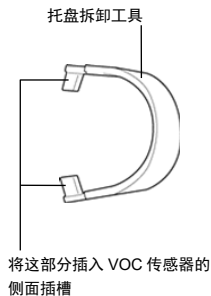

3 从两侧按入托盘拆卸工具，从 VOC 传感器主体上拆下托盘和灯泡

将托盘拆卸工具插入 VOC 传感器主体的侧面插槽，托盘抬升即可拆下。

此时托盘可能会弹出，因此请用手从上方轻压取下。

如果灯泡留在了 VOC 传感器主体内，请使用镊子等物取下。

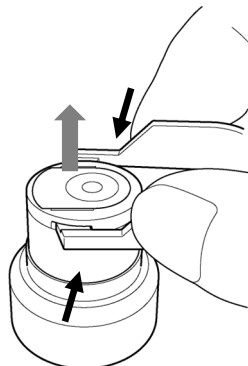

4 将托盘和灯泡置于清洁的表面上，从 VOC 传感器上取下托盘拆卸工具

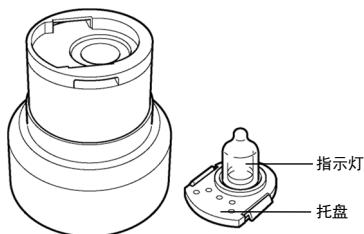

#### 注记

- ▶ 从 VOC 传感器主体上拆下托盘和灯泡时，灯泡根部的小弹簧可能会偏位。此时请先将灯泡放回 VOC 传感器主体内，再次使用镊子等物取下。

## <灯泡的清洁>



### 注意

- 请使用干净的棉签清洁灯泡。手指不可接触用于清洁灯泡的棉签。如果接触棉签的前端，指纹的油脂可能会污染灯泡。

- 1 用干净的棉签少量采集氧化铝研磨剂的粉末
- 2 使用棉签清洁灯窗，直至发出“吱吱”声（约15秒以内）  
请轻轻用力划圆般地清洁灯窗。  
此时，手指不可接触灯窗。

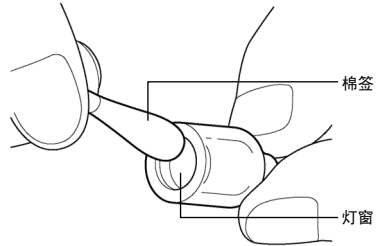

- 3 使用干净的棉签清洁灯窗上残留的氧化铝研磨剂粉末
- 4 确认灯泡完全干燥，无目视可见的污垢



## <安装托盘和灯泡>

为新托盘安装灯泡，插入 VOC 传感器主体。



注意

- 破损的灯泡绝对不可再装回托盘。

### 1 将新托盘置于干净平坦的表面上

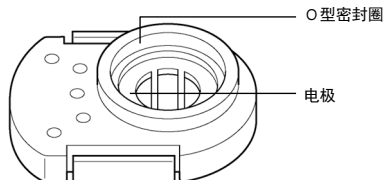

### 2 将灯泡插入新托盘的 O 型密封圈中

将灯泡插入托盘时轻拧灯泡，灯窗即会紧贴在托盘的电极上

### 3 将灯泡拧入 O 型密封圈，使其牢固地贴合在托盘的电极表面上

请确认灯窗已紧贴托盘的电极表面。

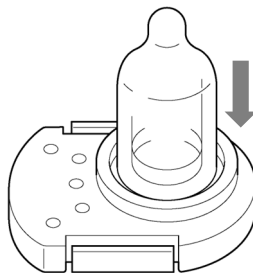

### 4 将装好灯泡的托盘置于平坦的表面上，从上方覆盖 VOC 传感器主体并按入

请切实按入直至发出“咔哒”声。

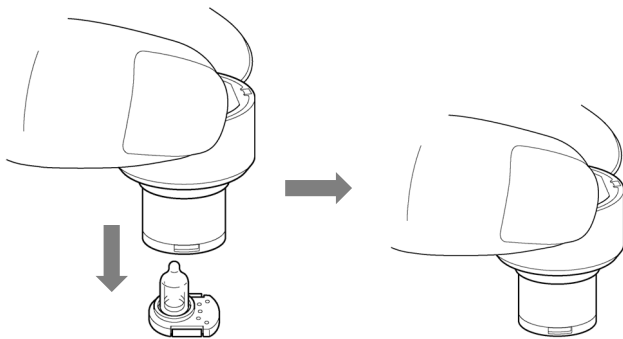

### <安装 VOC 传感器>

将 VOC 传感器安装到主机，进行气体调整。

- 1 拆下主机上面的罩盖，安装 VOC 传感器  
请握住传感器的圆筒部分，装入主机。

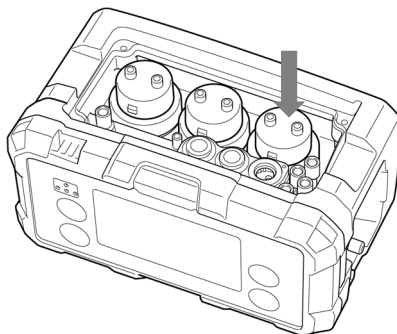

- 2 用螺丝（4 根）固定主机上盖

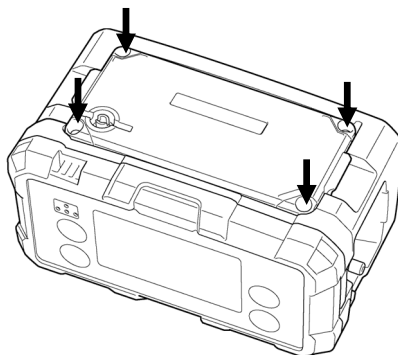

- 3 进行气体调整

## 9

## 关于储存及废弃

## 9-1 储存或长期不使用时的处理

本仪器请在以下环境条件下储存。

- 常温、常湿、避免直射阳光的暗处
- 不产生气体、溶剂、蒸气等的场所

有收纳本仪器的包装箱时，请放入其中储存。

没有包装箱时，储存时请避开尘埃、垃圾等。



## 注意

- 请在将锂离子电池单元或干电池单元装入主机的状态下进行储存。  
即使断开了本仪器的电源，传感器和时钟也保持通电状态。如果失去供电，传感器可能会损坏或无法显示准确的时间。
- 使用干电池单元时，请在装入干电池的状态下储存。即使断开了电源，本仪器的传感器也需要保持通电。
- 即使长期不使用，也应每隔 6 个月接通 1 次电源，花费 3 分钟确认泵是否具有吸入能力。如果不操作，泵电机中的润滑脂可能会凝固导致无法运转。

## 注记

- ▶ 锂离子电池单元单独储存时，建议进行放电，使电池标志变为 1 格后储存。如果在充满电的状态下储存，可能会加快电池劣化，例如缩短电池使用寿命。
- ▶ 干电池单元单独储存时，请拆下干电池储存。

## 9-2 重新使用时的处理

长期储存本仪器后重新使用时，请进行气体调整。



### 注意

- 停止储存后重新使用时，请务必进行气体调整。包括气体调整在内，本仪器的重新调整请联系经销商或就近的本公司营业网点。
- 储存场所与使用场所的温度产生 15°C 以上的剧变时，请在接通电源的状态下，在与使用场所相同的环境下适应 10 分钟左右，在新鲜的空气中进行空气调整后再次使用。

## 9-3 产品的废弃

废弃本仪器时，请作为工业废弃物（不燃物）根据地方法律法规等进行妥善处理。



### 警告

- 切勿拆解传感器。尤其是恒电位电解式传感器内含有害的电解液。如果电解液接触皮肤，可能导致皮肤糜烂。另外，进入眼中可能导致失明。粘附在衣服上可能导致变色、破洞。  
万一接触了电解液时，请立刻用水充分清洗接触的部分。
- 废弃处理电池时，请遵照每个地区规定的方式进行处理。

### <关于在欧盟各成员国内废弃>

在欧盟各成员国内废弃本仪器时，请对电池进行分类。

关于从锂离子电池单元取出的电池、在干电池单元中使用的干电池，请根据欧盟各成员国的法律法规，按照各地区的分类收集系统和回收利用制度进行妥善处理。

### 注记

- ▶ 关于封闭式回收垃圾箱标志
- ▶ 本标志显示在内置的电池执行欧盟电池指令 2006/66/EC 的产品上，需要用正确的方法废弃电池。
- ▶ 废弃处理电池时，必须与普通垃圾分类处理。



## 10

## 故障排除

本故障排除章节并未罗列全部故障。本章节简单描述了有助于查明常见故障原因的内容。  
如果您对本章节所述的故障现象采取相应措施但仍未能恢复，请联系经销商或就近的本公司销售网点。

## 10-1 仪器异常

## &lt;电源相关异常&gt;

状况、显示	原因	对策
无法接通电源	· 电池消耗过度	为锂离子电池单元时： 请在安全的场所充电。 为干电池单元时： 请在安全的场所换成新的干电池（6节全部更换）。
	· 按 POWER/ENTER 按钮的时间太短	按住 POWER/ENTER 按钮，直至蜂鸣器发出“滴”的鸣响为止。
	· 电池单元安装不良	请确认电池单元是否正确安装在主机上。
动作异常	· 突发的静电噪声等引起的影响	请断开电源后，再次接通电源重新启动。
无法操作	· 突发的静电噪声等引起的影响	请在安全的场所内先取下电池单元后再次安装电池单元并接通电源。
无法充电 (为锂离子电池单元时)	· AC 适配器的连接不正确	请正确插入 AC 适配器的 AC 插头和连接端子。
	· 充电电路有异常	请联系经销商或就近的本公司营业网点。

## &lt;流量异常 (FAIL FLOW) &gt;

原因	对策
· 流路堵塞	请修复故障位置，例如配管弯折或吸水等，按 RESET/▼按钮重新启动泵。
· 泵劣化	需要更换泵。 请联系经销商或就近的本公司营业网点。
· 在低温下接通电源或长期未使用	请多次接通电源。泵可能会开始运转。
· 在低温状态下长期放置	泵阀变硬，抽吸流量降低。请按 RESET/▼按钮重新启动泵。 可能需多次重启才能恢复。

## &lt;电池欠压异常 (FAIL BATTERY) &gt;

原因	对策
· 电池余量用尽	为锂离子电池单元时：请在安全的场所进行充电。 为干电池单元时：请在安全的场所换成新的干电池（6节全部更换）。

## &lt;系统异常 (FAIL SYSTEM) &gt;

故障编号	原因	对策
000	· 本仪器内部 ROM 异常 · 异常噪音的影响	请联系经销商或就近的本公司营业网点。
010	· 本仪器内部 RAM 异常 · 异常噪音的影响	请联系经销商或就近的本公司营业网点。
021	· 本仪器内部 FRAM 异常 · 异常噪音的影响	请联系经销商或就近的本公司营业网点。
031	· 本仪器内部 FLASH 异常 · 数据记录器写入失败 · 异常噪音的影响	在此状态下可测量气体浓度，但无法使用数据记录器功能。 如果经常出现这种状况，需更换闪存。 请联系经销商或就近的本公司营业网点。
080	· 主电路板的基准电压异常或压力传感器电源电压异常 · 异常噪音的影响	请断开电源后，再次接通电源重新启动。如果如此操作仍未能改善，请联系经销商或就近的本公司营业网点。
081	· 传感器电路板的通信异常、或状态异常、或基准电压异常 · 异常噪音的影响	请断开电源后，再次接通电源重新启动。如果如此操作仍未能改善，请联系经销商或就近的本公司营业网点。
082	· 本仪器内部的热敏电阻异常 · 环境明显偏离使用温度范围	请联系经销商或就近的本公司营业网点。
083	· 蓝牙故障 · 异常噪音的影响	在此状态下可测量气体浓度，但无法使用蓝牙功能。 修理后方可使用蓝牙功能。请联系经销商或就近的本公司营业网点。

## &lt;时间异常 (FAIL CLOCK) &gt;

故障编号	原因	对策
050	<ul style="list-style-type: none"> <li>内部时钟异常</li> <li>异常噪音的影响</li> </ul>	<p>请进行时间设定。</p> <p>如果经常出现这种状况，需更换内部时钟。</p> <p>请联系经销商或就近的本公司营业网点。</p>
051	<ul style="list-style-type: none"> <li>备份电池电压降低</li> </ul>	<p>为锂离子电池单元时： 请在安全的场所充电，进行时间设定。</p> <p>为干电池单元时： 请在安全的场所换成新的干电池（6节全部），并进行时间设定。</p> <p>如果如此处理后仍没有恢复，需更换备用电池。请联系经销商或就近的本公司营业网点。</p>

## &lt;传感器异常 (FAIL SENSOR) &gt;

故障现象	原因	对策
无法进行间距调整	<ul style="list-style-type: none"> <li>传感器未正确安装</li> <li>传感器发生故障</li> </ul>	<p>请确认传感器是否已正确安装。</p> <p>如果传感器发生了故障，需更换传感器。</p> <p>请联系经销商或就近的本公司营业网点。</p>
	<ul style="list-style-type: none"> <li>供应的调整气体浓度与设定的调整气体浓度值不同</li> </ul>	<p>请确认供应的调整气体浓度与设定的调整气体浓度值一致。</p>
无法进行空气调整	<ul style="list-style-type: none"> <li>传感器未正确安装</li> <li>传感器发生故障</li> </ul>	<p>请确认传感器是否已正确安装。</p> <p>如果传感器发生了故障，需更换传感器。</p> <p>请联系经销商或就近的本公司营业网点。</p>
	<ul style="list-style-type: none"> <li>未向本仪器的周围供应新鲜的空气</li> </ul>	<p>请供应新鲜空气。</p>
无法进行 BUMP 测试	<ul style="list-style-type: none"> <li>执行 BUMP 测试时未供应调整气体</li> </ul>	<p>执行 BUMP 测试时请供应正确的调整气体。</p>
	<ul style="list-style-type: none"> <li>供应的调整气体浓度与设定的调整气体浓度值不同</li> </ul>	<p>请确认供应的调整气体浓度与设定的调整气体浓度值一致。</p>
	<ul style="list-style-type: none"> <li>未执行气体调整</li> </ul>	<p>请实施空气调整和间距调整。</p>
无法进行基础气体调整	<ul style="list-style-type: none"> <li>传感器未正确安装</li> <li>传感器发生故障</li> </ul>	<p>请确认传感器是否已正确安装。</p> <p>如果传感器发生了故障，需更换传感器。</p> <p>请联系经销商或就近的本公司营业网点。</p>
	<ul style="list-style-type: none"> <li>未供应基础气体（氮气（N<sub>2</sub>）或惰性气体）</li> </ul>	<p>请供应已设定的基础气体。</p>
无法进行 CO <sub>2</sub> 校零	<ul style="list-style-type: none"> <li>传感器未正确安装</li> <li>传感器发生故障</li> </ul>	<p>请确认传感器是否已正确安装。</p> <p>如果传感器发生了故障，需更换传感器。</p> <p>请联系经销商或就近的本公司营业网点。</p>
	<ul style="list-style-type: none"> <li>未供应调整气体（氮气（N<sub>2</sub>））</li> </ul>	<p>请供应调整气体（氮气（N<sub>2</sub>））。</p>
显示传感器异常	<ul style="list-style-type: none"> <li>传感器未正确安装</li> </ul>	<p>请确认传感器是否已正确安装。</p>
	<ul style="list-style-type: none"> <li>传感器发生故障</li> </ul>	<p>如果传感器发生了故障，需更换传感器。</p> <p>请联系经销商或就近的本公司营业网点。</p>
	<ul style="list-style-type: none"> <li>与传感器的通信发生故障</li> </ul>	<p>请更换新的传感器。</p>
	<ul style="list-style-type: none"> <li>安装了不支持本仪器的 F 传感器</li> </ul>	<p>请更换成支持本仪器的 F 传感器。</p>
	<ul style="list-style-type: none"> <li>F 传感器安装位置（优先顺序）不正确</li> </ul>	<p>请确认 F 传感器的安装顺序。</p>

## &lt;其他&gt;

故障现象	原因	对策
显示 [维护期已到]	通知从最后一次调整之日起已经过了1年以上。(仅限 Japan Ex 规格)	请委托经销商或就近的营业网点进行维护。
显示 [气体调整期满]	通知所设定的气体调整期限已过。(仅限 ATEX/IECEx 规格)	客户可实施气体调整, 或者委托经销商或就近的本公司营业网点实施维护。
显示 [通气期满]	通知所设定的通气期限已过。	请进行 BUMP 测试。



## 10-2 指示值异常

故障现象	原因	对策
指示值上升（下降）后 不复原	传感器漂移	请进行空气调整。
	存在干扰气体	溶剂等的干扰气体的影响难以完全清除。关于采用去除过滤器等措施，请联系经销商或就近的本公司营业网点。
	缓慢泄漏	可能是检测对象气体有微量泄漏（慢泄漏）。如果放置不管，可能发生危险的状态。请进行与气体警报同等的应对。
	温湿度等环境变化	请进行空气调整。
	传感器结露	请进行空气调整。尤其是氧气传感器会因结露而导致指示值降低，因此需进行气体调整。
响应迟缓	滤尘器堵塞	请更换滤尘器。
	气体采集管弯折、堵塞	请修复故障位置。
	本仪器内部发生结露	请修复故障位置。
	传感器灵敏度劣化	请更换新的传感器。 请联系经销商或就近的本公司营业网点。
无法进行气体调整	调整气体浓度不当	请准备适当的调整气体。
	传感器灵敏度劣化	请更换新的传感器。 请联系经销商或就近的本公司营业网点。

## 11

## 产品规格

## 11-1 主机规格

## 11-1-1 GX-9000 的规格

项目	规格
浓度显示	LCD 数字 (全点)
检测对象气体	可燃性气体 (甲烷 (CH <sub>4</sub> ) / 异丁烷 (HC(i-C <sub>4</sub> H <sub>10</sub> )) / 氢 (H <sub>2</sub> ) / 乙炔 (C <sub>2</sub> H <sub>2</sub> ))、 氧 (O <sub>2</sub> )、毒性气体 (硫化氢 (H <sub>2</sub> S) 低浓度) / 一氧化碳 (CO) / 氨 (NH <sub>3</sub> ) / 氯 (Cl <sub>2</sub> ) / 臭氧 (O <sub>3</sub> ) / 氯化氢 (HCl) / 二氧化硫 (SO <sub>2</sub> ) / 氰化氢 (HCN) *1/ 挥发性有机化合物 (VOC)、二氧化碳 (CO <sub>2</sub> )
检测方式	泵吸式
泵吸流量	0.75L/min 以上 (开放流量)
各种显示	时钟显示/电池余量显示/运行状态显示
显示语言	日语/英语/韩语/汉语 (简) / 汉语 (繁) / 越南语/意大利语/西班牙语/斯洛伐克语/捷克语/ 德语/土耳其语/法语/葡萄牙语/波兰语/俄语
蜂鸣器音量	约 95dB (距声源 30cm 的平均值)
气体警报显示	指示灯闪烁/蜂鸣器连续变调鸣响/气体浓度显示闪烁
气体警报动作	自我保持/自动复归
故障警报、自我诊断	流量异常/系统异常/传感器异常/电池电压异常/调整不良/时间异常
故障警报显示	指示灯闪烁、蜂鸣器断续鸣响、内容显示
故障警报动作	自我保持
通信规格	USB 2.0 Type-C (数据记录器/设定用) / 蓝牙 4.2 (Bluetooth Low Energy)
电源	专用锂离子电池单元 (BUL-9000) 或专用干电池单元 <5 号碱性干电池 × 6 节 > (BUD-9000) *2
连续使用时间	锂离子电池单元: 约 25 小时 干电池单元: 约 12 小时 但条件是 25°C、无警报、无照明时 连续使用时间因配备的传感器类型而异。
使用温度范围	在约 15 分钟的临时环境中: -40°C ~ +60°C (无骤变) 连续环境: -20°C ~ +50°C (无骤变) 可能因配备的传感器而异。(参阅 “11-2 传感器的规格”)
使用湿度范围	在约 15 分钟的临时环境中: 0 ~ +95%RH (无结露) 连续环境: 10 ~ +90%RH (无结露) 可能因配备的传感器而异。(参阅 “11-2 传感器的规格”)
使用压力范围	80kPa ~ 120kPa (防爆适用范围为 80kPa ~ 110kPa)
结构	防尘防水结构 IP66/68 等效*3/耐跌落性能 1.5m

项目	规格
防爆结构	Japan Ex (防爆结构电气机械器具型号检验) 规格: 本质安全防爆结构及耐压防爆结构 (包含新型陶瓷式传感器时) 本质安全防爆结构 (不包含新型陶瓷式传感器时) ATEX/IECEX 规格: 本质安全防爆结构及耐压防爆结构 (包含新型陶瓷式传感器时) 本质安全防爆结构 (不包含新型陶瓷式传感器时)
防爆等级	Japan Ex (防爆结构电气机械器具型号检验) 规格: Ex da ia II C T4 Ga (包含新型陶瓷式传感器时) Ex ia II C T4 Ga (不包含新型陶瓷式传感器时) ATEX 规格 <sup>※4</sup> : II 1 G Ex da ia II C T4 Ga (包含新型陶瓷式传感器时) II 1 G Ex ia II C T4 Ga (不包含新型陶瓷式传感器时) IECEX 规格 <sup>※4</sup> : Ex da ia II C T4 Ga (包含新型陶瓷式传感器时) Ex ia II C T4 Ga (不包含新型陶瓷式传感器时)
各种认证	JIS T 8201: 2010 (缺氧测量用氧气计) JIS T 8205: 2018 (硫化氢计) 
外形尺寸	约 158 (W) × 85 (H) × 132 (D) mm
重量	约 1.1kg

※1 不提供 ATEX/IECEX 规格的产品。此外，由于出口管制而无法出口到海外时不可配备。

※2 Japan Ex 规格可使用东芝制造的 LR6 (6 节)。

ATEX/IECEX 规格可使用东芝制造的 LR6 (6 节) 或 DURACELL 制造的 MN1500 (6 节)。

※3 IPx8: 浸入水深 2m/1 小时，应无进水

※4 使用东芝制造的 (LR6) 干电池时，或使用 DURACELL 制造的 (MN1500) 干电池时如下所示

-40°C ~ +40°C: T4、-40°C ~ +60°C: T3

## 11-1-2 GX-9000H 的规格

项目	规格
浓度显示	LCD 数字 (全点)
检测对象气体	可燃性气体 (甲烷 (CH <sub>4</sub> )/异丁烷 (HC(i-C <sub>4</sub> H <sub>10</sub> )))、氧气 (O <sub>2</sub> )、硫化氢 (H <sub>2</sub> S) 低浓度/高浓度、一氧化碳 (CO)
检测方式	泵吸式
泵吸流量	0.75 L/min 以上 (开放流量)
各种显示	时钟显示/电池余量显示/运行状态显示
显示语言	日语/英语/韩语/汉语(简)/汉语(繁)/越南语/意大利语/西班牙语/斯洛伐克语/捷克语/德语/土耳其语/法语/葡萄牙语/波兰语/俄语
蜂鸣器音量	约 95dB (距声源 30cm 的平均值)
气体警报显示	指示灯闪烁/蜂鸣器连续变调鸣响/气体浓度显示闪烁
气体警报动作	自我保持/自动复归
故障警报、自我诊断	流量异常/系统异常/传感器异常/电池电压异常/调整不良/时间异常
故障警报显示	指示灯闪烁、蜂鸣器断续鸣响、内容显示
故障警报动作	自我保持
通信规格	USB 2.0 Type-C (数据记录器/设定用) /蓝牙 4.2 (Bluetooth Low Energy)
电源	专用锂离子电池单元 (BUL-9000) 或专用干电池单元 <5 号碱性干电池 × 6 节> (BUD-9000) *1
连续使用时间	锂离子电池单元: 约 35 小时 干电池单元: 约 15 小时 但条件是 25°C、无警报、无照明时
使用温度范围	在约 15 分钟的临时环境中: -40°C~+60°C (无骤变) 连续环境: -20°C~+50°C (无骤变)
使用湿度范围	在约 15 分钟的临时环境中: 0~+95%RH (无结露) 连续环境: 10~+90%RH (无结露)
使用压力范围	80kPa~120kPa (防爆适用范围为 80kPa~110kPa)
结构	防尘防水结构 IP66/68 等效 (配管除外) *2/耐跌落性能 1.5m
防爆结构	Japan Ex (防爆结构电气机械器具型号检验) 规格: 本质安全防爆结构 ATEX/IECEX 规格: 本质安全防爆结构
防爆等级	Japan Ex (防爆结构电气机械器具型号检验) 规格: Ex ia II C T4 Ga ATEX 规格*3: II 1 G Ex ia II C T4 Ga IECEX 规格*3: Ex ia II C T4 Ga
各种认证	JIS T 8201: 2010 (缺氧测量用氧气计) JIS T 8205: 2018 (硫化氢计)
外形尺寸	约 158 (W) × 85 (H) × 132 (D) mm
重量	约 1.2kg

\*1 Japan Ex 规格可使用东芝制造的 LR6 (6 节)。

ATEX/IECEX 规格可使用东芝制造的 LR6 (6 节) 或 DURACELL 制造的 MN1500 (6 节)。

\*2 IPx8: 浸入水深 2m/1 小时, 应无进水

\*3 使用东芝制造的 (LR6) 干电池时, 或使用 DURACELL 制造的 (MN1500) 干电池时如下所示

-40°C ~ +40°C: T4、-40°C ~ +60°C: T3



## 11-2 传感器的规格

## 11-2-1 可燃性气体传感器



## 注意

- 使用可燃性气体传感器时，请勿配备不同气体种类的传感器。  
新型陶瓷式传感器和热传导式传感器可以按照相同气体种类组合使用。  
如果使用不同气体种类的传感器，无法保障质量。

## &lt;新型陶瓷式&gt;

项目	检测对象 气体	甲烷 CH <sub>4</sub>	异丁烷 HC(i-C <sub>4</sub> H <sub>10</sub> )	氢 H <sub>2</sub>	乙炔 C <sub>2</sub> H <sub>2</sub>
传感器型号	NCF-6322P				
防爆规格		Japan Ex 规格及 ATEX/IECEX 规格	Japan Ex 规格及 ATEX/IECEX 规格	Japan Ex 规格及 ATEX/IECEX 规格	Japan Ex 规格及 ATEX/IECEX 规格
显示范围		0 ~ 100%LEL	0 ~ 100%LEL	0 ~ 100%LEL	0 ~ 100%LEL
检测量程		0 ~ 100%LEL	0 ~ 100%LEL	0 ~ 100%LEL	0 ~ 100%LEL
分辨率		1%LEL	1%LEL	1%LEL	1%LEL
警报 设定值	第一警报	10%LEL	10%LEL	10%LEL	10%LEL
	第二警报	50%LEL	50%LEL	50%LEL	50%LEL
	TWA	-	-	-	-
	STEL	-	-	-	-
	OVER	100%LEL	100%LEL	100%LEL	100%LEL
使用温 度范围	连续环境	-20℃ ~ +50℃	-20℃ ~ +50℃	-20℃ ~ +50℃	-20℃ ~ +50℃
	临时环境 (约 15 分钟)	-40℃ ~ +60℃	-40℃ ~ +60℃	-40℃ ~ +60℃	-40℃ ~ +60℃
使用湿 度范围	连续环境	10 ~ 90%RH	10 ~ 90%RH	10 ~ 90%RH	10 ~ 90%RH
	临时环境 (约 15 分钟)	95%RH 以下	95%RH 以下	95%RH 以下	95%RH 以下
指示精度 (相同条件下)		±5%LEL 以内	±5%LEL 以内	±5%LEL 以内	±5%LEL 以内
响应时间 (T90)		30 秒以内	30 秒以内	30 秒以内	30 秒以内



## 注意

- 检测对象气体在订购时指定。
- 硅气体 (有机硅类气体) 或各种卤素气体、硫化物气体、酸性气体的存在可能会导致传感器特性发生显著劣化。
- 如果进行气体调整，请先在空气中暖机 10 分钟以上方可实施空气调整和间距调整。
- 如果在气体调整时接触了氮气 (N<sub>2</sub>) 或高浓度气体，请先排气 5 分钟以上，方可进行气体调整。
- 未配备氧气传感器时，如果接触了 100%LEL 以上的高浓度气体，将会发出 OVER 警报直至解除警报。  
(参阅“4-3 气体警报的动作”)

- 即使是检测对象气体以外的可燃性气体，也会显示指示值。
- 如果在用户模式下接触了 100%LEL 以上的高浓度气体，传感器会受损。
- 如果氧气浓度低于 10%，NCF 传感器的可燃性气体浓度显示会变为 [ - - - ]，NCF/TEF 传感器的量程设定为 [ 自动量程 ]（初始设定）时，切换为 TEF 传感器的显示。设定为 [ LEL 固定 ] 时不进行测量，因此请重新调整使用环境。（参阅“6-4-1 设定 NCF/TEF 传感器的量程”）
- 如果未配备氧气传感器（ESR-X13P）或可燃性气体浓度固定在 %LEL 量程内，当测量的可燃性气体浓度超过 100%LEL 时，将会固定显示 OVER 警报。  
要解除警报，请在新鲜的空气环境下按 RESET/▼按钮。按 RESET/▼按钮经过一段时间后，会重新显示浓度。
- 如果氧气浓度降低，指示值可能会降低。
- 氧气浓度在 10%以下无法使用。气体浓度显示为 [ - - - ]。
- 如果氧气浓度高，接触了 100%LEL 以上的高浓度气体，传感器可能会受损。零位波动时，请实施空气调整 and 间距调整。
- 测量事先已知存在高浓度可燃性气体的场所时，请在 NCF/TEF 传感器的量程设定中选择 [ VOL 固定 ]。（参阅“6-4-1 设定 NCF/TEF 传感器的量程”）
- 作为基础气体，如果同时存在高浓度的二氧化碳（CO<sub>2</sub>）、氩气（Ar）、氦气（He）等热传导率大的气体，可能会受到干扰的影响。
- 如果使用抽吸法测量蒸气压低的气体，从高温侧吸入气体，在低温侧进行测量时，气体可能会雾化而在传感器内部结露，或发生烧结堵塞。使用时请注意蒸气压。
- 如果与进行空气调整、间距调整的环境温度相比，温度变化达到±40℃以上，则指示精度可能会降低。此时请重新调整。
- 如果受到外部的强力冲击或振动，指示值可能会波动。此时请实施空气调整、间距调整。
- 更换传感器时，传感器可能会处于高温状态。更换传感器时请小心避免烫伤。如果传感器很烫，请断开电源，静置直至温度降下来。
- 传感器上面配有特氟龙膜。如果特氟龙膜损坏，可能会影响主机泵吸产生的流量特性。请勿强力按压或以锐利的物体弄伤特氟龙膜。
- 如果从常温骤变为高温高湿环境，可能因结露导致指示值偏低。

---

## 注记

- ▶ 上表中所述的警报设定值可以更改。但是，标记有“-”的警报点无法变更。（参阅“7-3-1 设定警报点”）
-

## &lt;热传导式&gt;

项目	检测对象 气体	甲烷 CH <sub>4</sub>	异丁烷 HC(i-C <sub>4</sub> H <sub>10</sub> ) <sup>*</sup>	氢 H <sub>2</sub>
传感器型号	TEF-7520P			
防爆规格		Japan Ex 规格及 ATEX/IECEX 规格	Japan Ex 规格及 ATEX/IECEX 规格	Japan Ex 规格及 ATEX/IECEX 规格
显示范围		0 ~ 100.0vol%	0 ~ 100.0vol%	0 ~ 100.0vol%
检测量程		0 ~ 100.0vol%	0 ~ 100.0vol%	0 ~ 100.0vol%
分辨率		0.1vol%	0.1vol%	0.1vol%
警报 设定值	第一警报	25.0vol%	25.0vol%	25.0vol%
	第二警报	50.0vol%	50.0vol%	50.0vol%
	TWA	-	-	-
	STEL	-	-	-
	OVER	100.0vol%	100.0vol%	100.0vol%
使用温度 范围	连续环境	-20°C ~ +50°C	-20°C ~ +50°C	-20°C ~ +50°C
	临时环境 (约 15 分钟)	-40°C ~ +60°C	-40°C ~ +60°C	-40°C ~ +60°C
使用湿度 范围	连续环境	10 ~ 90%RH	10 ~ 90%RH	10 ~ 90%RH
	临时环境 (约 15 分钟)	95%RH 以下	95%RH 以下	95%RH 以下
指示精度 (相同条件下)		±5vol%以内	±5vol%以内	±5vol%以内
响应时间 (T90)		30 秒以内	30 秒以内	30 秒以内

※ 在低于约-10°C的温度环境下，异丁烷 (HC(i-C<sub>4</sub>H<sub>10</sub>)) 可能会液化。



## 注意

- 检测对象气体在订购时指定。
- 如果存在高浓度的有机气体、酒精等物，可能导致传感器受损。  
零位波动时，请重新调整。
- 除检测对象气体以外，还会对热导率与新鲜空气明显不同的气体产生反应。

## 注记

- ▶ 上表中所述的警报设定值可以更改。但是，标记有“-”的警报点无法变更。(参阅“7-3-1 设定警报点”)

## &lt;非分散型红外线式 (NDIR) &gt;

项目	检测对象气体	甲烷 CH <sub>4</sub>	异丁烷 HC(i-C <sub>4</sub> H <sub>10</sub> ) <sup>※</sup>
传感器型号		IRF-4341	IRF-4345
防爆规格		Japan Ex 规格及 ATEX/IECEX 规格	Japan Ex 规格及 ATEX/IECEX 规格
显示范围		0 ~ 100.0%LEL/ 100.0%LEL ~ 100.0vol%	0 ~ 100.0%LEL/ 100.0%LEL ~ 100.0vol%
检测量程		0 ~ 100.0 %LEL/ 100.0%LEL ~ 100.0vol%	0 ~ 100.0 %LEL/ 100.0%LEL ~ 100.0vol%
分辨率		0.5%LEL/0.1vol%	0.5%LEL/0.1vol%
警报 设定值	第一警报	10.0%LEL	10.0%LEL
	第二警报	50.0%LEL	50.0%LEL
	TWA	-	-
	STEL	-	-
	OVER	100.0vol%	100.0vol%
使用温度 范围	连续环境	-20°C ~ +50°C	-20°C ~ +50°C
	临时环境 (约 15 分钟)	-40°C ~ +60°C	-40°C ~ +60°C
使用湿度 范围	连续环境	10 ~ 90%RH	10 ~ 90%RH
	临时环境 (约 15 分钟)	95%RH 以下	95%RH 以下
指示精度 (相同条件下)		±5%LEL 以内	±5%LEL 以内
响应时间 (T90)		30 秒以内	30 秒以内

※ 在低于约-10°C的温度环境下，异丁烷 (HC(i-C<sub>4</sub>H<sub>10</sub>)) 可能会液化。



## 注意

- 如果进行气体调整，请先暖机 10 分钟以上方可实施空气调整和间距调整。
- 气体调整的环境和测量环境的温度、湿度、压力请保持相同。指示值因温度特性、湿度特性、压力特性而波动。
- 存在对象气体以外的烃的干扰。
- 如果基础气体的成分在气体调整时和测量时差异很大，例如气体调整时基于空气，测量时基于二氧化碳，由于红外线吸收特性，即使对象气体浓度相同，指示值也会有偏差。

## 备注

- ▶ 上表中所述的警报设定值可以更改。但是，标记有“-”的警报点无法变更。(参阅“7-3-1 设定警报点”)



## 11-2-2 二氧化碳传感器

## &lt;非分散型红外线式 (NDIR) &gt;

项目	检测对象气体	二氧化碳 CO <sub>2</sub>
传感器型号		IRF-4443
防爆规格		Japan Ex 规格及 ATEX/IECEx 规格
显示范围		0 ~ 20.00vol%
检测量程		0 ~ 20.00vol%
分辨率		0.01vol% (0 ~ 5vol%) 0.10vol% (5 ~ 20vol%)
警报 设定值	第一警报	5.00vol%
	第二警报	10.00vol%
	TWA	-
	STEL	-
	OVER	20.00vol%
使用温度 范围	连续环境	-20°C ~ +50°C
	临时环境 (约 15 分钟)	-40°C ~ +60°C
使用湿度 范围	连续环境	10 ~ 90%RH
	临时环境 (约 15 分钟)	95%RH 以下
指示精度 (相同条件下)		± 1vol%以内
响应时间 (T90)		30 秒以内



## 注意

- 如果进行气体调整，请先暖机 10 分钟以上方可实施 CO<sub>2</sub> 校零和间距调整。
- 气体调整的环境和测量环境的温度、湿度、压力请保持相同。指示值因温度特性、湿度特性、压力特性而波动。
- 如果基础气体的成分在气体调整时和测量时差异很大，例如气体调整时基于空气，测量时基于氙气，由于红外线吸收特性，即使对象气体浓度相同，指示值也会有偏差。

## 注记

- ▶ 本仪器中使用的传感器如果长时间持续使用，灵敏度可能会发生变化。  
零位追踪功能是稳定零位的功能，修正零位（二氧化碳传感器为 400ppm）指示值随时间经过而产生的波动。
- ▶ 零位追踪功能可使用另售的设定程序进行更改。（初始设定为启动）
- ▶ 上表中所述的警报设定值可以更改。但是，标记有“-”的警报点无法变更。（参阅“7-3-1 设定警报点”）

## 11-2-3 氧气传感器

## &lt;恒电位电解式&gt;

项目	检测对象气体	氧 O <sub>2</sub>	
传感器型号		ESR-X13P	
防爆规格		Japan Ex 规格	ATEX/IECEX 规格
显示范围		0 ~ 40.0%	0 ~ 40.0%
检测量程		0 ~ 25.0%	0 ~ 25.0%
分辨率		0.1%	0.1%
警报 设定值	第一警报	18.0%	19.5%
	第二警报	25.0%	23.5%
	TWA	-	-
	STEL	-	-
	OVER	40.0%	40.0%
使用温度 范围	连续环境	-20°C ~ +50°C	-20°C ~ +50°C
	临时环境 (约 15 分钟)	-40°C ~ +60°C	-40°C ~ +60°C
使用湿度 范围	连续环境	10 ~ 90%RH	10 ~ 90%RH
	临时环境 (约 15 分钟)	95%RH 以下	95%RH 以下
指示精度 (相同条件下)		±0.7vol%以内	±0.7vol%以内
响应时间 (T90)		20 秒以内	20 秒以内



## 注意

- 电解液中使用硫酸。请勿进行拆解等处理。
- 各传感器均指定了安装到主机的位置。如果安装到错误的位置或朝向，就无法正常动作。如果强行安装，可能会损坏传感器、主机。也可能导致传感器故障。
- 标注有气体名称的标签也是重要的部件之一。请避免破损、污损。如果在损伤状态下使用，本仪器可能无法正常进行气体采样。
- 请勿按压或撕下贴在传感器上的银色贴纸。否则测量性能将无法满足规格要求。
- 进行气体调整时，请勿使用氮气 (N<sub>2</sub>) 以外的平衡气体。否则指示误差变大，无法准确测量。
- 请勿施加剧烈的压力变化。否则指示值会短时改变，无法准确测量。
- 请勿对采样管等配管施加正压或负压。一旦施加压力，可能引发指示值波动并发出警报。如果指示值发生了更改，请在无压力状态下重新开始使用。

---

### 注记

- ▶ 检测气体的传感器在某些使用环境下受温湿度的影响。还在一定程度上受测量气体干扰的影响。因此，受这些因素影响，也有可能 在零位附近看到指示值波动。  
零抑制功能是一种抑制零位附近指示值波动的功能。使用本功能，可以忽略（抑制）低于设定值（氧气传感器为 20.4 ~ 21.4%）的指示值变动，指示值显示为零（氧气浓度显示为 20.9%）。
  - ▶ 零抑制功能可使用另售的设定程序进行更改。（初始设定为启动）
  - ▶ 为氧气传感器时，即便使用另售的设定程序将零位追踪功能设为启动，也不会进行追踪。
  - ▶ 上表中所述的警报设定值可以更改。但是，标记有“-”的警报点无法变更。（参阅“7-3-1 设定警报点”）
-

## 11-2-4 毒性气体传感器

## &lt;恒电位电解式 (ESR 传感器) &gt;

项目	检测对象 气体	硫化氢 H <sub>2</sub> S (低浓度)		一氧化碳 CO	
		ESR-A13i		ESR-A13P	
传感器型号		ESR-A13i		ESR-A13P	
防爆规格		Japan Ex 规格	ATEX/IECEX 规格	Japan Ex 规格	ATEX/IECEX 规格
显示范围		0 ~ 200.0ppm	0 ~ 200.0ppm	0 ~ 2000ppm	0 ~ 2000ppm
检测量程		0 ~ 30.0ppm	0 ~ 100.0ppm	0 ~ 500ppm	0 ~ 500ppm
分辨率		0.1ppm	0.1ppm	1ppm	1ppm
警报 设定值	第一警报	1.0ppm	5.0ppm	25ppm	25ppm
	第二警报	10.0ppm	30.0ppm	50ppm	50ppm
	TWA	1.0ppm	1.0ppm	25ppm	25ppm
	STEL	5.0ppm	5.0ppm	200ppm	200ppm
	OVER	200.0ppm	200.0ppm	2000ppm	2000ppm
使用温度 范围	连续环境	-20°C ~ +50°C	-20°C ~ +50°C	-20°C ~ +50°C	-20°C ~ +50°C
	临时环境 (约 15 分钟)	-40°C ~ +60°C	-40°C ~ +60°C	-40°C ~ +60°C	-40°C ~ +60°C
使用湿度 范围	连续环境	10 ~ 90%RH	10 ~ 90%RH	10 ~ 90%RH	10 ~ 90%RH
	临时环境 (约 15 分钟)	95%RH 以下	95%RH 以下	95%RH 以下	95%RH 以下
指示精度 (相同条件下)		± 1.5ppm 以内 (0 ~ 30ppm)	± 1.5ppm 以内 (0 ~ 30ppm) 指示值 ± 20% 以内 (30 ~ 100.0ppm)	± 15ppm 以内 (0 ~ 30ppm) 指示值 ± 20% 以内 (30 ~ 500ppm)	± 15ppm 以内 (0 ~ 30ppm) 指示值 ± 20% 以内 (30 ~ 500ppm)
响应时间 (T90)		30 秒以内	30 秒以内	30 秒以内	30 秒以内



## 注意

- 电解液中使用硫酸。请勿进行拆解等处理。
- 各传感器均指定了安装到主机的位置。如果安装到错误的位置或朝向，就无法正常动作。如果强行安装，可能会损坏传感器、主机。也可能导致传感器故障。
- 标注有气体名称的标签也是重要的部件之一。请避免破损、污损。如果在损伤状态下使用，本仪器可能无法正常进行气体采样。

## &lt;ESR-A13i&gt;

- 使用时请务必安装湿度调节过滤器。很可能因湿度影响而误发警报。
- 如果湿度调节过滤器由于结露等原因而含有大量水分，气体灵敏度会降低。如果内部配管可能结露，例如吸入了超过使用温湿度范围的高温高湿空气，请吸入新鲜空气，确认气体灵敏度正常后再重新开始使用。

## &lt;ESR-A13P&gt;

- 使用时请务必安装活性炭过滤器。很可能因干扰气体而误发警报。
- 活性炭过滤器存在使用寿命。即使使用方法相同，如果指示值与新品时相比波动较大，可能是过滤器使用寿命已尽。请更换过滤器。

---

## 注记

- ▶ 检测气体的传感器在某些使用环境下受温湿度的影响。还在一定程度上受测量气体干扰的影响。因此，受这些因素影响，也有可能在零位附近看到指示值波动。  
零抑制功能是一种抑制零位附近指示值波动的功能。使用本功能后，可以忽略（抑制）未达到设定值的指示变化，指示变为零。  
※ 硫化氢传感器：0.3ppm、一氧化碳传感器：3ppm
  - ▶ 本仪器中使用的传感器如果长时间持续使用，灵敏度可能会发生变化。  
零位追踪功能是稳定零位的功能，修正零位指示值随时间经过而产生的波动。
  - ▶ 零抑制功能可使用另售的设定程序进行更改。（初始设定为启动）
  - ▶ 零位追踪功能可使用另售的设定程序进行更改。（初始设定为启动）
  - ▶ 上表中所述的警报设定值可以更改。（参阅“7-3-1 设定警报点”）
-

## &lt;恒电位电解式 (ESF 传感器) &gt;

项目	检测对象 气体	硫化氢 H <sub>2</sub> S (高浓度)	氨 NH <sub>3</sub>	氯 Cl <sub>2</sub>	臭氧 O <sub>3</sub>
传感器型号		ESF-A24R2	ESF-B242	ESF-C930	ESF-B249
防爆规格		Japan Ex 规格及 ATEX/IECEX 规格	Japan Ex 规格及 ATEX/IECEX 规格	Japan Ex 规格及 ATEX/IECEX 规格	Japan Ex 规格及 ATEX/IECEX 规格
显示范围		0 ~ 1000ppm	0 ~ 75.0ppm	0 ~ 1.50ppm	0 ~ 0.600ppm
检测量程		0 ~ 1000ppm	0 ~ 75.0ppm	0 ~ 1.50ppm	0 ~ 0.600ppm
分辨率		1ppm	0.5ppm	0.01ppm	0.005ppm
警报 设定值	第一警报	1000ppm	25.0ppm	0.50ppm	0.100ppm
	第二警报	1000ppm	50.0ppm	1.00ppm	0.200ppm
	TWA	关闭	25.0ppm	0.50ppm	0.100ppm
	STEL	关闭	35.0ppm	1.00ppm	关闭
	OVER	1000ppm	75.0ppm	1.50ppm	0.600ppm
使用温度 范围	连续环境	-20°C ~ +50°C	-20°C ~ +50°C	0°C ~ +50°C	10°C ~ +40°C
	临时环境 (约 15 分钟)	-40°C ~ +60°C	-40°C ~ +60°C	-40°C ~ +60°C	10°C ~ +40°C
使用湿度 范围	连续环境	20 ~ 90%RH	30 ~ 80%RH	30 ~ 80%RH	30 ~ 80%RH
	临时环境 (约 15 分钟)	95%RH 以下	95%RH 以下	95%RH 以下	95%RH 以下
指示精度 (相同条件下)		指示值±20%	±7.5ppm 以内	±0.15ppm 以内	±0.06ppm 以内
响应时间 (T90)		9 秒 (typical)	19 秒 (typical)	53 秒 (typical)	10 秒 (typical)

项目	检测对象 气体	氯化氢 HCl	二氧化硫 SO <sub>2</sub>	氰化氢 HCN*
传感器型号		ESF-A24E2	ESF-A24D4	ESF-A24D
防爆规格		Japan Ex 规格及 ATEX/IECEX 规格	Japan Ex 规格及 ATEX/IECEX 规格	Japan Ex 规格
显示范围		0 ~ 6.00ppm	0 ~ 100.0ppm	0 ~ 15.0ppm
检测量程		0 ~ 6.00ppm	0 ~ 100.0ppm	0 ~ 15.0ppm
分辨率		0.05ppm	0.1ppm	0.1ppm
警报 设定值	第一警报	2.00ppm	2.0ppm	5.0ppm
	第二警报	4.00ppm	5.0ppm	10.0ppm
	TWA	关闭	2.0ppm	关闭
	STEL	关闭	5.0ppm	4.7ppm
	OVER	6.00ppm	100.0ppm	15.0ppm
使用温度 范围	连续环境	0°C ~ +40°C	-20°C ~ +50°C	-20°C ~ +50°C
	临时环境 (约 15 分钟)	0°C ~ +40°C	-40°C ~ +60°C	-40°C ~ +60°C
使用湿度 范围	连续环境	20 ~ 90%RH	20 ~ 90%RH	20 ~ 90%RH
	临时环境 (约 15 分钟)	95%RH 以下	95%RH 以下	95%RH 以下
指示精度 (相同条件下)		±0.6ppm 以内	±0.3ppm 以内 (0 ~ 6ppm) 指示值±10%以内 (6 ~ 100ppm)	±1.5ppm 以内
响应时间 (T90)		46 秒 (typical)	21 秒 (typical)	33 秒 (typical)

※ 不提供 ATEX/IECEX 规格的产品。此外, 由于出口管制而无法出口到海外时不可配备。

**注意**

- 电解液中使用硫酸。请勿进行拆解等处理。
- 安装朝向错误就无法运行。如果强行安装，可能会损坏传感器、主机。也可能导致传感器故障。
- 测量可能存在高浓度硫化氢（H<sub>2</sub>S）的场所时，请在 H<sub>2</sub>S 高浓度测量模式下测量。
- 测量硫化氢浓度时，请事先在 H<sub>2</sub>S 高浓度测量模式下确认硫化氢浓度低于 100ppm，然后在 H<sub>2</sub>S 低浓度测量模式下测量可燃性气体浓度及氧气浓度。

如果在 H<sub>2</sub>S 低浓度测量模式下吸入了高浓度硫化氢（H<sub>2</sub>S），可能会引发可燃性气体传感器（新型陶瓷式）、一氧化碳传感器和低浓度硫化氢传感器故障。

**<ESF-C930/ESF-B249>**

- 如果接触了硫化氢（H<sub>2</sub>S），灵敏度会短时降低。

**注记**

- ▶ 上表中所述的警报设定值可以变更（也包括设定为“关闭”时）。（参阅“7-3-1 设定警报点”）

## 11-2-5 VOC 传感器

## &lt;光电离式 (PID) &gt;

项目	检测对象气体	挥发性有机化合物 VOC	挥发性有机化合物 VOC	挥发性有机化合物 VOC
传感器型号		PIF-001	PIF-002	PIF-003
光电离能		10.6eV	10.6eV	10.0 eV
防爆规格		Japan Ex 规格及 ATEX/IECEX 规格	Japan Ex 规格及 ATEX/IECEX 规格	Japan Ex 规格及 ATEX/IECEX 规格
显示范围		0 ~ 40000ppb	0 ~ 4000ppm	0 ~ 100.0ppm
检测量程		0 ~ 40000ppb	0 ~ 4000ppm	0 ~ 100.0ppm
分辨率		1ppb (0 ~ 4000ppb) 10ppb (4000 ~ 40000ppb)	0.1ppm (0 ~ 400.0ppm) 1ppm (400.0 ~ 4000ppm)	0.01ppm (0 ~ 10.00ppm) 0.1ppm (10.00 ~ 100.0ppm)
警报 设定值	第一警报	5000ppb	400.0ppm	5.00ppm
	第二警报	10000ppb	1000ppm	10.0ppm
	TWA	关闭	关闭	关闭
	STEL	关闭	关闭	关闭
	OVER	40000ppb	4000ppm	100.0ppm
使用温度 范围	连续环境	-20°C ~ +50°C	-20°C ~ +50°C	-20°C ~ +50°C
	临时环境 (约 15 分钟)	-40°C ~ +60°C	-40°C ~ +60°C	-40°C ~ +60°C
使用湿度 范围	连续环境	10 ~ 90%RH	10 ~ 90%RH	10 ~ 90%RH
	临时环境 (约 15 分钟)	95%RH 以下	95%RH 以下	95%RH 以下
指示精度 (相同条件下)		±2500ppb 以内	±180ppm 以内	±5ppm 以内
响应时间 (T90)		30 秒以内	30 秒以内	30 秒以内



## 注意

- 如果 VOC 传感器吸入了高浓度的甲烷 (CH<sub>4</sub>)、乙烷 (C<sub>2</sub>H<sub>6</sub>)、丙烷 (C<sub>3</sub>H<sub>8</sub>) 等气体, 浓度显示部会显示 [----], 指示灯闪烁且蜂鸣器鸣响, 可能会短时无法测量。

请注意, 在存在这些气体的环境中, 即使浓度显示部没有显示 [----], 也可能无法准确测量 VOC 浓度。此外, 即使 VOC 传感器的浓度显示部显示 [----], VOC 传感器以外的不受影响的传感器仍然可以继续测量。

<VOC 传感器的浓度显示部显示 [----] 的干扰气体示例>

干扰气体名称	浓度
甲烷 (CH <sub>4</sub> )	6vol%以上
乙烷 (C <sub>2</sub> H <sub>6</sub> )	80vol%以上
丙烷 (C <sub>3</sub> H <sub>8</sub> )	90vol%以上

## 注记

- ▶ 上表中所述的警报设定值可以变更 (也包括设定为“关闭”时)。(参阅“7-3-1 设定警报点”)



# 12

## 附录

### 12-1 数据记录器功能

本仪器具备数据记录器功能，可以记录测量结果，以及气体警报、故障警报、气体调整等各种事件。

#### 注记

- ▶ 需要使用另售的数据记录器管理程序来确认用数据记录器功能记录的数据。详情请洽询本公司营业所。

数据记录器的功能有 5 种。

#### (1) 间隔趋势

记录自开始测量至切断电源期间的测量浓度的变化。

警报类型为 H-HH 或 L-LL 时记录平均值、最大值、最大值发生时间，为 L-H 时记录平均值、最小值、最小值发生时间。

记录最新的 3600 条数据。

如果超过了 3600 条，将删除最旧的数据，记录最新的数据。

但是，即使不到 3600 条，超过最大记录时间时，也将删除最老的数据。

相对于间隔时间，最大记录时间如下所示。

间隔时间	10 秒	20 秒	30 秒	1 分钟	3 分钟	5 分钟	10 分钟
最大记录时间	10 小时	20 小时	30 小时	60 小时	180 小时	300 小时	600 小时

标准的间隔时间为 5 分钟。

间隔时间可以使用另售的数据记录器管理程序进行设定。

#### (2) 警报趋势

发出警报的同时，以发报时间为中心记录前后 30 分钟（合计 1 小时）的测量浓度值的变化。

在警报趋势中，以 5 秒为周期获取 5 秒内的峰值（警报类型为 H-HH 时取最大值，为 L-H 或 L-LL 时取最小值）并进行记录。

记录最新的 8 条数据。

如果超过了 8 条，将删除最旧的数据，记录最新的数据。

#### (3) 警报事件

发出警报时作为事件进行记录。

记录警报发出时间、检测对象气体和警报事件的类型。

从最新的事件开始最多记录过去 100 个事件。

如果超过了 100 条，将删除最旧数据，记录最新的数据。

#### (4) 故障事件

发生故障时作为事件进行记录。

记录故障发生时间及检测对象气体、主机的仪器信息、故障事件的类型。

从最新的事件开始最多记录过去 100 个事件。

如果超过了 100 条，将删除最旧的数据，记录最新的数据。

#### (5) 调整记录

记录实施调整时的数据。

记录调整时间及调整前后的浓度值。

从最新的调整记录开始记录过去 100 次的的数据。

如果超过了 100 次，将删除最旧数据，记录最新的数据。

---

#### 注记

- ▶ 接通电源后，如果在显示时间或电池电压时检测到 USB 连接，将会转移到通信模式。此外，在显示启动时的时间或电池电压时同时按下 RESET/▼按钮和 DISP/ESC 按钮，可以转移到通信模式。
  - ▶ 在通信模式下经过一定时间通信未连接成功时，发出故障警报。此时，请重新进行通信连接或切断本仪器的电源。
-

## 12-2 100%LEL 换算表

显示 100%LEL 值与 ppm 值的基准值换算表。Japan Ex 规格和 ATEX/IECEX 规格下, 各种气体的 100%LEL 值为标准值(STANDARD)。

气体种类		STANDARD	IEC	ISO
甲烷	CH <sub>4</sub>	5000ppm <sup>※2</sup>	44000ppm	44000ppm
异丁烷	HC(i-C <sub>4</sub> H <sub>10</sub> )	18000ppm <sup>※3</sup>	13000ppm	15000ppm
氢	H <sub>2</sub>	4000ppm <sup>※2</sup>	40000ppm	40000ppm
甲醇	CH <sub>3</sub> OH	5500ppm <sup>※1</sup>	60000ppm	60000ppm
乙炔	C <sub>2</sub> H <sub>2</sub>	15000ppm <sup>※1</sup>	23000ppm	23000ppm
乙烯	C <sub>2</sub> H <sub>4</sub>	27000ppm <sup>※2</sup>	23000ppm	24000ppm
乙烷	C <sub>2</sub> H <sub>6</sub>	30000ppm <sup>※2</sup>	24000ppm	24000ppm
乙醇	C <sub>2</sub> H <sub>5</sub> OH	33000ppm <sup>※2</sup>	31000ppm	31000ppm
丙烯	C <sub>3</sub> H <sub>6</sub>	20000ppm <sup>※2</sup>	20000ppm	18000ppm
丙酮	C <sub>3</sub> H <sub>6</sub> O	21500ppm <sup>※1</sup>	25000ppm	25000ppm
丙烷	C <sub>3</sub> H <sub>8</sub>	20000ppm <sup>※1</sup>	17000ppm	17000ppm
丁二烯	C <sub>4</sub> H <sub>6</sub>	11000ppm <sup>※1</sup>	14000ppm	14000ppm
环戊烷	C <sub>5</sub> H <sub>10</sub>	14000ppm <sup>※4</sup>	14000ppm	14000ppm
苯	C <sub>6</sub> H <sub>6</sub>	12000ppm <sup>※1</sup>	12000ppm	12000ppm
正己烷	n-C <sub>6</sub> H <sub>14</sub>	12000ppm <sup>※1</sup>	10000ppm	10000ppm
甲苯	C <sub>7</sub> H <sub>8</sub>	12000ppm <sup>※2</sup>	10000ppm	10000ppm
正庚烷	n-C <sub>7</sub> H <sub>16</sub>	11000ppm <sup>※2</sup>	8500ppm	8000ppm
二甲苯	C <sub>8</sub> H <sub>10</sub>	10000ppm <sup>※2</sup>	10000ppm	10000ppm
正壬烷	n-C <sub>9</sub> H <sub>20</sub>	7000ppm <sup>※5</sup>	7000ppm	7000ppm
醋酸乙酯	EtAc	21000ppm <sup>※1</sup>	20000ppm	20000ppm
异丙醇	IPA	20000ppm <sup>※2</sup>	20000ppm	20000ppm
甲乙酮	MEK	18000ppm <sup>※2</sup>	15000ppm	15000ppm
甲基丙烯酸甲酯	MMA	17000ppm <sup>※2</sup>	17000ppm	17000ppm
二甲醚	DME	30000ppm <sup>※1</sup>	27000ppm	27000ppm
甲基异丁基酮	MIBK	12000ppm <sup>※3</sup>	12000ppm	12000ppm
四氢呋喃	THF	20000ppm <sup>※2</sup>	15000ppm	15000ppm
正戊烷	n-C <sub>5</sub> H <sub>12</sub>	15000ppm <sup>※2</sup>	11000ppm	11000ppm

※1 工厂电气防爆指南 (NIIS/1985)

※2 工厂电气防爆指南 (NIIS/2006)

※3 工业安全研究所技术指南 (NIIS/1994)

※4 化学品安全管理数据手册 (化学工业出版社)

※5 产品安全数据表 (荣进化学株式会社)

## 12-3 零抑制功能

气体传感器在某些使用环境下受湿度的影响。此外，还在一定程度上受检测对象气体干扰的影响。由于环境、干扰对本仪器的影响，指示值可能会在零附近波动。

零抑制功能是一种抑制零附近指示值波动通知的功能。忽略（抑制）低于设定值的指示值波动，显示为零（氧气传感器为 20.9%）。

### 注记

- ▶ 初始设定为启动。设定为关闭时，请参阅另售的设定程序 MT-9000Series 和操作说明书实施。如已设定为关闭，由于传感器特性引发的输出波动，可能会出现指示值摆动。
- ▶ 即使零抑制的设定为启动，在测量模式、显示器模式以外，零抑制功能不启用。
- ▶ 从零到下表所示的负抑制值的指示值将被忽略。从负抑制值到 M OVER 值的真值会显示，但在此状态下无法进行准确测量，因此请实施空气调整。关于 M OVER 值，请参阅“4-2 气体警报点”。

零抑制值的设定值如下所示。

#### <R 传感器>

传感器	检测对象气体	抑制值	抑制类型	负抑制值	负抑制类型
ESR-X13P	氧 (O <sub>2</sub> )	20.9% ± 0.5% (20.4 ~ 21.4%)	切断空气	-0.5 %	切断
ESR-A13i	硫化氢 (H <sub>2</sub> S) (低浓度)	0.3ppm	切断	-1.5ppm	切断
ESR-A13P	一氧化碳 (CO)	2ppm	切断	-25ppm	切断

#### <F 传感器>

传感器	检测对象气体	抑制值	抑制类型	负抑制值	负抑制类型
NCF-6322P	甲烷 (CH <sub>4</sub> ) 异丁烷 (HC(i-C <sub>4</sub> H <sub>10</sub> )) 氢 (H <sub>2</sub> ) 乙炔 (C <sub>2</sub> H <sub>2</sub> )	2 ~ 5%LEL	平滑	-5%LEL	切断
TEF-7520P	甲烷 (CH <sub>4</sub> ) 异丁烷 (HC(i-C <sub>4</sub> H <sub>10</sub> )) 氢 (H <sub>2</sub> )	0.9vol%	切断	-5.0vol%	切断
IRF-4341	甲烷 (CH <sub>4</sub> )	无	无	-5%LEL	切断
IRF-4345	异丁烷 (HC(i-C <sub>4</sub> H <sub>10</sub> ))	无	无	-5%LEL	切断
IRF-4443	二氧化碳 (CO <sub>2</sub> )	无	无	-1vol%	切断
ESF-A24R2	硫化氢 (H <sub>2</sub> S) (高浓度)	20ppm	切断	- 50ppm	切断
ESF-B242	氨 (NH <sub>3</sub> )	10.0ppm	切断	- 5.0ppm	切断
ESF-C930	氯 (Cl <sub>2</sub> )	0.09ppm	切断	- 0.08ppm	切断
ESF-B249	臭氧 (O <sub>3</sub> )	0.035ppm	切断	- 0.030ppm	切断
ESF-A24E2	氯化氢 (HCl)	0.35ppm	切断	- 0.30ppm	切断
ESF-A24D4	二氧化硫 (SO <sub>2</sub> )	0.4ppm	切断	- 5.0ppm	切断
ESF-A24D (Japan Ex 规格)	氰化氢 (HCN)	0.9ppm	切断	- 0.8ppm	切断
PIF-001	挥发性有机化合物 (VOC、10.6eV、ppb)	无	无	-20ppm	切断

传感器	检测对象气体	抑制值	抑制类型	负抑制值	负抑制类型
PIF-002	挥发性有机化合物 (VOC、10.6eV、ppm)	无	无	-2000ppm	切断
PIF-003	挥发性有机化合物 (VOC、10.0eV、ppm)	无	无	-50ppm	切断

## 12-4 零位跟踪功能

在本仪器中使用的传感器，可能因长期使用而产生零点波动。

零位追踪功能是稳定零点的功能，调整零点指示值随时间经过而产生的波动。

<b>可燃性气体传感器</b>	接通电源时如果发生了低于规定值的输出波动，将会追踪传感器输出，将该值视为零位。
<b>可燃性气体传感器以外的传感器</b>	接通电源时如果传感器输出连续低于零位，将会追踪传感器输出，将该值视为零位。

※ 接通电源后，零位追踪功能启用。

### 注记

- ▶ 初始设定为启动。设定为关闭时，请参阅另售的设定程序 MT-900Series 和操作说明书实施。如已设定为关闭，由于传感器特性引发的输出波动，可能会出现零点摆动。
- ▶ 如为氧气传感器，则零位追踪功能禁用。

## 12-5 挥发性有机化合物 (VOC) 替换气体清单

挥发性有机化合物 (VOC) 的浓度显示通常为异丁烷 (C<sub>4</sub>H<sub>8</sub>)，但是可以替换为事先登记的气体并显示浓度。

关于设定方法，请参阅“6-4-3 选择挥发性有机化合物 (VOC) 的替换气体种类”。

换算系数 (10.6eV/10.0eV) 栏内标有“-”的气体种类，使用 VOC 传感器 (10.6eV/10.0eV) 无法测量。

气体名称 (显示名称)	气体名称 (日文名)	分子式	CAS 编号	换算系数 (10.6eV)	换算系数 (10.0 eV)
Acetaldehyde	乙醛	C <sub>2</sub> H <sub>4</sub> O	75-07-0	3.4	-
Acetamide	乙酰胺	C <sub>2</sub> H <sub>5</sub> NO	60-35-5	2	-
Acetic acid	乙酸	C <sub>2</sub> H <sub>4</sub> O <sub>2</sub>	64-19-7	36.2	-
Acetic anhydride	乙酸酐	C <sub>4</sub> H <sub>6</sub> O <sub>3</sub>	108-24-7	4	-
Acetoin	乙偶姻	C <sub>4</sub> H <sub>8</sub> O <sub>2</sub>	513-86-0	1	-
Acetone	丙酮	C <sub>3</sub> H <sub>6</sub> O	67-64-1	0.7	1.20
Acetone cyanohydrin		C <sub>4</sub> H <sub>7</sub> NO		-	-
Acetophenone	苯乙酮	C <sub>8</sub> H <sub>8</sub> O	98-86-2	0.6	-
Acetyl bromide	乙酰溴	C <sub>2</sub> H <sub>3</sub> BrO	506-96-7	3	-
Acetylene		C <sub>2</sub> H <sub>2</sub>		-	-
Acetylglycine, N-	N-乙酰甘氨酸	C <sub>4</sub> H <sub>7</sub> NO <sub>3</sub>	543-24-8	2	-
Acrolein	丙烯醛	C <sub>3</sub> H <sub>4</sub> O	107-02-8	3.2	-
Acrylic Acid	丙烯酸	C <sub>3</sub> H <sub>4</sub> O <sub>2</sub>	79-10-7	2.7	-
Acrylonitrile		C <sub>3</sub> H <sub>3</sub> N		-	-
Alkanes, n-, C6+	正构烷烃 (C6 以上)	C <sub>n</sub> H <sub>2n+2</sub>		1	-
Allyl acetoacetate	乙酰乙酸烯丙酯	C <sub>7</sub> H <sub>10</sub> O <sub>3</sub>	1118-84-9	1.5	-
Allyl alcohol	丙烯醇	C <sub>3</sub> H <sub>6</sub> O	107-18-6	2.1	4
Allyl bromide	烯丙基溴	C <sub>3</sub> H <sub>5</sub> Br	106-95-6	3	-
Allyl chloride	烯丙基氯	C <sub>3</sub> H <sub>5</sub> Cl	107-05-1	4.5	-
Allyl glycidyl ether	烯丙基缩水甘油醚	C <sub>6</sub> H <sub>10</sub> O <sub>2</sub>	106-92-3	0.8	-
Allyl propyl disulfide	烯丙基丙基二硫醚	C <sub>6</sub> H <sub>12</sub> S <sub>2</sub>	2179-59-1	0.4	-
Ammonia	氨	NH <sub>3</sub>	7664-41-7	8.5	-
Amyl acetate	乙酸戊酯	C <sub>7</sub> H <sub>14</sub> O <sub>2</sub>	628-63-7	1.8	9
Amyl alcohol	戊醇	C <sub>5</sub> H <sub>12</sub> O	71-41-0	3.5	10
Amyl alcohol, tert-	叔戊醇	C <sub>5</sub> H <sub>12</sub> O	75-85-4	1.5	2.8
Anethole	茴香烯	C <sub>10</sub> H <sub>12</sub> O	104-46-1	0.4	-
Aniline	苯胺	C <sub>6</sub> H <sub>7</sub> N	62-53-3	0.48	0.8
Anisole	苯甲醚	C <sub>7</sub> H <sub>8</sub> O	100-66-3	0.5	0.59
Anisyl aldehyde	大茴香醇	C <sub>8</sub> H <sub>8</sub> O <sub>2</sub>	123-11-5	0.4	-

气体名称 (显示名称)	气体名称 (日文名)	分子式	CAS 编号	换算系数 (10.6eV)	换算系数 (10.0 eV)
Arsine	砷化氢	AsH <sub>3</sub>	7784-42-1	2.5	-
Asphalt, petroleum fumes	天然石油烟雾		8052-42-4	1	-
Benzaldehyde	苯甲醛	C <sub>7</sub> H <sub>6</sub> O	100-52-7	0.9	0.9
Benzene	苯	C <sub>6</sub> H <sub>6</sub>	71-43-2	0.46	0.54
Benzene thiol	苯硫酚	C <sub>6</sub> H <sub>5</sub> SH	108-98-5	0.7	0.8
Benzoic acid	苯甲酸	C <sub>7</sub> H <sub>6</sub> O <sub>2</sub>	65-85-0	0.7	-
Benzonitrile	苯甲腈	C <sub>7</sub> H <sub>5</sub> N	100-47-0	0.7	0.8
Benzoquinone, o-	邻苯醌	C <sub>6</sub> H <sub>4</sub> O <sub>2</sub>	583-63-1	1	-
Benzoquinone, p-	对苯醌	C <sub>6</sub> H <sub>4</sub> O <sub>2</sub>	106-51-4	1	-
Benzoyl bromide	苯甲酰溴	C <sub>7</sub> H <sub>5</sub> BrO	618-32-6	2	-
Benzyl 2-phenylacetate	苯乙酸苄酯	C <sub>15</sub> H <sub>14</sub> O <sub>2</sub>	102-16-9	0.5	-
Benzyl acetate	乙酸苄酯	C <sub>9</sub> H <sub>10</sub> O <sub>2</sub>	140-11-4	0.6	-
Benzyl alcohol	苯甲醇	C <sub>7</sub> H <sub>8</sub> O	100-51-6	1.3	1.6
Benzyl chloride	氯化苄	C <sub>7</sub> H <sub>7</sub> Cl	100-44-7	0.48	0.7
Benzyl formate	甲酸苄酯	C <sub>8</sub> H <sub>8</sub> O <sub>2</sub>	104-57-4	0.8	-
Benzyl isobutyrate	异丁酸苄酯	C <sub>11</sub> H <sub>14</sub> O <sub>2</sub>	103-28-6	0.5	-
Benzyl nitrile	苄基腈	C <sub>8</sub> H <sub>7</sub> N	140-29-4	1	-
Benzyl propionate	丙酸苄酯	C <sub>10</sub> H <sub>12</sub> O <sub>2</sub>	122-63-4	0.5	-
Benzylamine	苄胺	C <sub>7</sub> H <sub>9</sub> N	100-46-9	0.6	-
Biphenyl	联苯	C <sub>12</sub> H <sub>10</sub>	92-52-4	0.4	0.6
Borneol	冰片	C <sub>10</sub> H <sub>18</sub> O	507-70-0	0.8	-
Bromine	溴	Br <sub>2</sub>	7726-95-6	15	-
Bromo-2,2-dimethylpropane, 1-	1-溴-2,2-二甲基丙烷	C <sub>5</sub> H <sub>11</sub> Br	630-17-1	2	-
Bromo-2-chloroethane, 1-	1-溴-2-氯乙烷	C <sub>2</sub> H <sub>4</sub> BrCl	107-04-0	8	-
Bromo-2-methylpentane, 1-	1-溴-2-甲基戊烷	C <sub>6</sub> H <sub>13</sub> Br	25346-33-2	2	-
Bromoacetone	溴丙酮	C <sub>3</sub> H <sub>5</sub> BrO	598-31-2	1	-
Bromoacetylene	溴乙炔	C <sub>2</sub> HBr	593-61-3	4	-
Bromobenzene	溴苯	C <sub>6</sub> H <sub>5</sub> Br	108-86-1	0.3	0.32
Bromobutane, 1-	1-溴丁烷	C <sub>4</sub> H <sub>9</sub> Br	109-65-9	1	14
Bromobutane, 2-	2-溴丁烷	C <sub>4</sub> H <sub>9</sub> Br	78-76-2	1.5	1.6
Bromocyclohexane	溴环己烷	C <sub>6</sub> H <sub>11</sub> Br	108-85-0	3	-
Bromoethane	溴乙烷	C <sub>2</sub> H <sub>5</sub> Br	74-96-4	5	-
Bromoethanol, 2-	溴乙醇	C <sub>2</sub> H <sub>5</sub> BrO	540-51-2	2	-
Bromoethyl methyl ether, 2-	2-溴乙甲基醚	C <sub>3</sub> H <sub>7</sub> BrO	6482-24-2	2.5	-

气体名称 (显示名称)	气体名称 (日文名)	分子式	CAS 编号	换算系数 (10.6eV)	换算系数 (10.0 eV)
Bromofom	三溴甲烷	CHBr <sub>3</sub>	75-25-2	2.8	-
Bromopentane, 1-	1-溴戊烷	C <sub>5</sub> H <sub>11</sub> Br	110-53-2	2	3.5
Bromopropane, 1-	1-溴丙烷	C <sub>3</sub> H <sub>7</sub> Br	106-94-5	1.3	70
Bromopyridine, 3-	3-溴吡啶	C <sub>5</sub> H <sub>4</sub> BrN	626-55-1	2	-
Bromopyridine, 4-	4-溴吡啶	C <sub>5</sub> H <sub>4</sub> BrN	1120-87-2	2	-
Bromotrimethylsilane	溴三甲基硅烷	C <sub>3</sub> H <sub>9</sub> BrSi	2857-97-8	2	-
But-2-ynal	2-布丁醛	C <sub>4</sub> H <sub>4</sub> O	1119-19-3	3	-
But-3-ynal	3-布丁醛	C <sub>4</sub> H <sub>4</sub> O	52844-23-2	1.5	-
Butadiene diepoxide, 1,3-	1,3-丁二烯二环氧化合物	C <sub>4</sub> H <sub>6</sub> O <sub>2</sub>	1464-53-5	4	-
Butadiene, 1,3-	丁二烯	C <sub>4</sub> H <sub>6</sub>	106-99-0	0.8	0.8
Butane, n-	正丁烷	C <sub>4</sub> H <sub>10</sub>	106-97-8	44	-
Butanedione, 2,3-	2,3-丁二酮	C <sub>4</sub> H <sub>6</sub> O <sub>2</sub>	431-03-8	0.4	0.87
Butanoic acid	丁酸	C <sub>4</sub> H <sub>8</sub> O <sub>2</sub>	107-92-6	5	-
Butanol, 1-	正丁醇	C <sub>4</sub> H <sub>10</sub> O	71-36-3	4	25
Butanol, 2-	2-丁醇	C <sub>4</sub> H <sub>10</sub> O	78-92-2	3.0	8
Buten-3-ol, 1-	1-丁烯-3-醇	C <sub>4</sub> H <sub>8</sub> O	598-32-3	1.2	3
Butene, 1-	1-丁烯	C <sub>4</sub> H <sub>8</sub>	106-98-9	1.5	-
Butene, 2-	2-丁烯	C <sub>4</sub> H <sub>8</sub>	107-01-7	1.3	-
Butene, cis-2-	顺-2-丁烯	C <sub>4</sub> H <sub>8</sub>	590-18-1	1.3	-
Butene, trans-2-	反式 2-丁烯	C <sub>4</sub> H <sub>8</sub>	624-64-6	1.3	-
Butenoic acid, 3-	丁烯酸	C <sub>4</sub> H <sub>6</sub> O <sub>2</sub>	107-93-7	2	-
Butoxyethanol, 2-	乙二醇一丁醚	C <sub>6</sub> H <sub>14</sub> O <sub>2</sub>	111-76-2	1.1	-
Butoxyethoxyethanol	二乙二醇丁醚	C <sub>8</sub> H <sub>18</sub> O <sub>3</sub>	112-34-5	1.0	-
Butoxyethylacetate, 2-	乙二醇丁醚醋酸酯	C <sub>8</sub> H <sub>16</sub> O <sub>3</sub>	112-07-2	3	-
Butyl acetate	乙酸丁酯	C <sub>6</sub> H <sub>12</sub> O <sub>2</sub>	123-86-4	2.4	12
Butyl acetate, sec-	醋酸仲丁酯	C <sub>6</sub> H <sub>12</sub> O <sub>2</sub>	105-46-4	2.4	5.5
Butyl acetate, tert-	乙酸叔丁酯	C <sub>6</sub> H <sub>12</sub> O <sub>2</sub>	540-88-5	2	1.65
Butyl acrylate	丙烯酸正丁酯	C <sub>7</sub> H <sub>12</sub> O <sub>2</sub>	141-32-2	1.5	-
Butyl butyrate	丁酸丁酯	C <sub>8</sub> H <sub>16</sub> O <sub>2</sub>	109-21-7	1.8	-
Butyl chloroformate	氯甲酸丁酯	C <sub>5</sub> H <sub>9</sub> ClO <sub>2</sub>	592-34-7	3.2	-
Butyl cyclohexan-1-ol, 4- tert-	4-叔丁基环己醇	C <sub>10</sub> H <sub>20</sub> O	98-52-2	1.4	-
Butyl cyclohexyl acetate, 2- tert-	2-叔丁基环己基乙酸酯	C <sub>12</sub> H <sub>22</sub> O <sub>2</sub>	88-41-5	0.8	-
Butyl ether, n-	正丁基醚	C <sub>8</sub> H <sub>18</sub> O	142-96-1	0.7	1.10
Butyl glycidyl ether	丁基缩水甘油醚	C <sub>7</sub> H <sub>14</sub> O <sub>2</sub>	2426-08-6	2	-



气体名称 (显示名称)	气体名称 (日文名)	分子式	CAS 编号	换算系数 (10.6eV)	换算系数 (10.0 eV)
Butyl iodide	丁基碘	C <sub>4</sub> H <sub>9</sub> I	542-69-8	1	-
Butyl isocyanate	异氰酸正丁酯	C <sub>6</sub> H <sub>9</sub> NO	111-36-4	2.5	-
Butyl lactate	乳酸丁酯	C <sub>7</sub> H <sub>14</sub> O <sub>3</sub>	138-22-7	2.5	-
Butyl mercaptan, n-	正丁基硫醇	C <sub>4</sub> H <sub>10</sub> S	109-79-5	0.5	-
Butyl mercaptan, tert-	叔丁基硫醇	C <sub>4</sub> H <sub>10</sub> S	75-66-1	0.4	-
Butyl methacrylate	甲基丙烯酸正丁酯	C <sub>8</sub> H <sub>14</sub> O <sub>2</sub>	97-88-1	1	-
Butyl propionate, n-	丙酸丁酯	C <sub>7</sub> H <sub>14</sub> O <sub>2</sub>	590-01-2	1.8	4
Butylamine, n-	一丁胺	C <sub>4</sub> H <sub>11</sub> N	109-73-9	1	-
Butylamine, sec-	仲丁胺	C <sub>4</sub> H <sub>11</sub> N	513-49-5	0.9	-
Butylamine, tert-	叔丁胺	C <sub>4</sub> H <sub>11</sub> N	75-64-9	0.9	1.5
Butylbenzene	丁基苯	C <sub>10</sub> H <sub>14</sub>	104-51-8	0.5	0.45
Butylbenzene, sec-	仲丁基苯	C <sub>10</sub> H <sub>14</sub>	135-98-8	0.4	0.4
Butylbenzene, tert-	叔丁基苯	C <sub>10</sub> H <sub>14</sub>	98-06-6	0.4	0.4
Butylene carbonate, 1,2-	1,2-碳酸丁酯	C <sub>6</sub> H <sub>8</sub> O <sub>3</sub>	4437-85-8	2	-
Butylphenol, o-sec-	邻仲丁基苯酚	C <sub>10</sub> H <sub>14</sub> O	89-72-5	0.9	-
Butyn-1-ol, 2-	2-丁炔-1-醇	C <sub>4</sub> H <sub>6</sub> O	764-01-2	1.5	-
Butyn-2-one	3-丁炔-2-酮	C <sub>4</sub> H <sub>4</sub> O	1423-60-5	3	-
Butyraldehyde	正丁醛	C <sub>4</sub> H <sub>8</sub> O	123-72-8	1.6	1.9
Butyrolactone, gamma-	γ-丁内酯	C <sub>4</sub> H <sub>6</sub> O <sub>2</sub>	96-48-0	15	-
Butyronitrile		C <sub>4</sub> H <sub>7</sub> N		-	-
Butyryl chloride	丁酰氯	C <sub>4</sub> H <sub>7</sub> ClO	141-75-3	3	-
Camphene	(±) 莜烯	C <sub>10</sub> H <sub>16</sub>	565-00-4	0.5	0.4
Camphor	(±) 樟脑	C <sub>10</sub> H <sub>16</sub> O	76-22-2	0.4	-
Carbon disulfide	二硫化碳	CS <sub>2</sub>	75-15-0	1.4	1.3
Carbon suboxide	低氧化碳	C <sub>3</sub> O <sub>2</sub>	504-64-3	10	-
Carbon tetrabromide	四溴化碳	CBr <sub>4</sub>	558-13-4	3	-
Carbon tetrachloride		CCl <sub>4</sub>		-	-
Carbonyl sulfide		COS		-	-
Carene	(+)-3-蒈烯	C <sub>10</sub> H <sub>16</sub>	13466-78-9	0.5	-
Carvacrol	香芹酚	C <sub>10</sub> H <sub>14</sub> O	499-75-2	0.8	-
Carvone, R-	l-香芹酮	C <sub>10</sub> H <sub>14</sub> O	6485-40-1	1	1.5
Caryophyllene	石竹烯	C <sub>15</sub> H <sub>24</sub>	13877-93-5	0.4	-
Chloramine	氯胺	ClH <sub>2</sub> N	10599-90-3	2	-
Chlorine		Cl <sub>2</sub>		-	-

气体名称 (显示名称)	气体名称 (日文名)	分子式	CAS 编号	换算系数 (10.6eV)	换算系数 (10.0 eV)
Chloro-1,1-difluoroethene, 2-	2-氯-1,1-二氟乙烯	C <sub>2</sub> HClF <sub>2</sub>	359-10-4	1.5	-
Chloro-1-fluoroethane, 1-		C <sub>2</sub> H <sub>4</sub> ClF		-	-
Chloro-2-fluoroethane, 1-		C <sub>2</sub> H <sub>4</sub> ClF		-	-
Chloro-2-propanone, 1-	氯丙酮	C <sub>3</sub> H <sub>6</sub> ClO	78-95-5	1	-
Chloroacetaldehyde	氯乙醛	C <sub>2</sub> H <sub>3</sub> ClO	107-20-0	3	-
Chlorobenzene	氯苯	C <sub>6</sub> H <sub>5</sub> Cl	108-90-7	0.36	0.5
Chlorobutane, 1-	正氯丁烷	C <sub>4</sub> H <sub>9</sub> Cl	109-69-3	10	-
Chlorobutane, 2-	2-氯丁烷	C <sub>4</sub> H <sub>9</sub> Cl	78-86-4	8	-
Chlorocyclohexane	氯环己烷	C <sub>6</sub> H <sub>11</sub> Cl	542-18-7	4	20
Chloroethyl methyl ether, 2-	2-氯乙基甲基醚	C <sub>3</sub> H <sub>7</sub> ClO	627-42-9	2.6	-
Chloroethane		C <sub>2</sub> H <sub>5</sub> Cl		-	-
Chloroform		CHCl <sub>3</sub>		-	-
Chloromethane		CH <sub>3</sub> Cl		-	-
Chloromethoxyethane	氯甲氧基乙烷	C <sub>3</sub> H <sub>7</sub> ClO	3188-13-4	4	-
Chloroprene	氯丁二烯	C <sub>4</sub> H <sub>6</sub> Cl	126-99-8	1.3	-
Chloropyridine, 2-	2-氯吡啶	C <sub>5</sub> H <sub>4</sub> ClN	109-09-1	1	-
Chlorostyrene, o-	邻氯苯乙烯	C <sub>8</sub> H <sub>7</sub> Cl	2039-87-4	0.4	-
Chlorotoluene, m-	间氯甲苯	C <sub>7</sub> H <sub>7</sub> Cl	108-41-8	0.5	-
Chlorotoluene, o-	邻氯甲苯	C <sub>7</sub> H <sub>7</sub> Cl	95-49-8	0.5	-
Chlorotoluene, p-	对氯甲苯	C <sub>7</sub> H <sub>7</sub> Cl	106-43-4	0.39	0.3
Chlorotrifluoroethylene	三氟氯乙烯	C <sub>2</sub> ClF <sub>3</sub>	79-38-9	1	-
Cinnamic aldehyde	肉桂醛	C <sub>9</sub> H <sub>8</sub> O	104-55-2	0.4	-
Cinnamyl acetate	乙酸肉桂酯	C <sub>11</sub> H <sub>12</sub> O <sub>2</sub>	21040-45-9	0.4	-
Cinnamyl alcohol	肉桂醇	C <sub>9</sub> H <sub>10</sub> O	104-54-1	0.4	-
Citral	柠檬醛	C <sub>10</sub> H <sub>16</sub> O	5392-40-5	1	3.4
Citronellal	香茅醛	C <sub>10</sub> H <sub>18</sub> O	106-23-0	0.9	-
Citronellol	(±)香茅醇	C <sub>10</sub> H <sub>20</sub> O	26489-01-0	1	-
Citronellol acetate	醋酸香茅醇	C <sub>12</sub> H <sub>22</sub> O <sub>2</sub>	150-84-5	1.5	-
Citronellol formate	甲酸香茅醇	C <sub>11</sub> H <sub>20</sub> O <sub>2</sub>	105-85-1	1.5	-
Citronellyl isobutyrate	异丁酸香茅酯	C <sub>14</sub> H <sub>26</sub> O <sub>2</sub>	97-89-2	0.9	-
Coumarin	香豆素	C <sub>9</sub> H <sub>6</sub> O <sub>2</sub>	91-64-5	0.4	-
Creosote	杂酚油		8021-39-4	1.0	-
Cresol, m-	间甲酚	C <sub>7</sub> H <sub>8</sub> O	108-39-4	2.2	1.5
Cresol, o-	邻甲酚	C <sub>7</sub> H <sub>8</sub> O	95-48-7	1.1	1.5
Cresol, p-	对甲酚	C <sub>7</sub> H <sub>8</sub> O	106-44-5	1.1	1.5

气体名称 (显示名称)	气体名称 (日文名)	分子式	CAS 编号	换算系数 (10.6eV)	换算系数 (10.0 eV)
Cresyl acetate, p-	乙酸对甲苯酯	C <sub>9</sub> H <sub>10</sub> O <sub>2</sub>	140-39-6	1	-
Cresyl ethyl ether, p-	对甲苯基乙醚	C <sub>9</sub> H <sub>12</sub> O	622-60-6	0.8	-
Cresyl methyl ether	对甲苯基甲基醚	C <sub>8</sub> H <sub>10</sub> O	104-93-8	0.8	-
Crotonaldehyde	巴豆醛	C <sub>4</sub> H <sub>6</sub> O	4170-30-3	1	-
Crotonyl alcohol	巴豆醇	C <sub>4</sub> H <sub>6</sub> O	6117-91-5	0.8	-
Cumene	异丙苯	C <sub>9</sub> H <sub>12</sub>	98-82-8	0.32	-
Cycloalkanes	环烷烃			1.5	-
Cyclobutanone	环丁酮	C <sub>4</sub> H <sub>6</sub> O	1191-95-3	1.2	-
Cyclobutene	环丁烯	C <sub>4</sub> H <sub>6</sub>	822-35-5	3	-
Cycloheptane	环庚烷	C <sub>7</sub> H <sub>14</sub>	291-64-5	1.1	-
Cyclohex-2-enedione, 1,4-	2-环己烯-1,4-二酮	C <sub>6</sub> H <sub>6</sub> O <sub>2</sub>	4505-38-8	1	-
Cyclohexane	环己烷	C <sub>6</sub> H <sub>12</sub>	110-82-7	1.2	3.3
Cyclohexanethiol	环己硫醇	C <sub>6</sub> H <sub>12</sub> S	1569-69-3	0.5	-
Cyclohexanol	环己醇	C <sub>6</sub> H <sub>12</sub> O	108-93-0	2.9	2.7
Cyclohexanone	环己酮	C <sub>6</sub> H <sub>10</sub> O	108-94-1	1.1	1.20
Cyclohexene	环己烯	C <sub>6</sub> H <sub>10</sub>	110-83-8	0.8	1.4
Cyclohexyl acetate	乙酸环己酯	C <sub>8</sub> H <sub>14</sub> O <sub>2</sub>	622-45-7	1.2	-
Cyclohexylamine	环己胺	C <sub>6</sub> H <sub>13</sub> N	108-91-8	1	0.9
Cyclooctadiene	环辛二烯	C <sub>8</sub> H <sub>12</sub>	29965-97-7	1	-
Cyclopentadiene	环戊二烯	C <sub>5</sub> H <sub>6</sub>	542-92-7	0.8	-
Cyclopentane	环戊烷	C <sub>5</sub> H <sub>10</sub>	287-92-3	12.0	-
Cyclopentanone	环戊酮	C <sub>5</sub> H <sub>8</sub> O	120-92-3	0.7	1.0
Cyclopentene	环戊烯	C <sub>5</sub> H <sub>8</sub>	142-29-0	1.5	140
Cyclopentene-1,3-dione, 4-	1,4-环戊烯-1,3-二酮	C <sub>5</sub> H <sub>4</sub> O <sub>2</sub>	930-60-9	1	-
Cyclopropylamine	环丙胺	C <sub>3</sub> H <sub>7</sub> N	765-30-0	0.8	1.7
Cymene, p-	对伞花烯	C <sub>10</sub> H <sub>14</sub>	99-87-6	0.35	-
Decahydronaphthalene	十氢萘	C <sub>10</sub> H <sub>18</sub>	91-17-8	0.9	-
Decanal	正癸醛	C <sub>10</sub> H <sub>20</sub> O	112-31-2	0.9	-
Decane	正癸烷	C <sub>10</sub> H <sub>22</sub>	124-18-5	0.9	4.2
Decyne, 1-	1-癸炔	C <sub>10</sub> H <sub>18</sub>	764-93-2	1.3	0.83
Desfluorane		C <sub>3</sub> H <sub>2</sub> F <sub>6</sub> O		-	-
Diacetone alcohol	双丙酮醇	C <sub>6</sub> H <sub>12</sub> O <sub>2</sub>	123-42-2	0.8	0.84
Diazine, 1,2-	1,2-二嗪	C <sub>4</sub> H <sub>4</sub> N <sub>2</sub>	289-80-5	3	-
Diazine, 1,3-	1,3-二嗪	C <sub>4</sub> H <sub>4</sub> N <sub>2</sub>	289-95-2	3	-

气体名称 (显示名称)	气体名称 (日文名)	分子式	CAS 编号	换算系数 (10.6eV)	换算系数 (10.0 eV)
Dibromoacetylene	二溴乙炔	C <sub>2</sub> Br <sub>2</sub>	624-61-3	1.5	-
Dibromochloromethane	二溴氯甲烷	CHBr <sub>2</sub> Cl	124-48-1	10	-
Dibromocyclohexane, 1,2-	1,2-二溴环己烷	C <sub>6</sub> H <sub>10</sub> Br <sub>2</sub>	5401-62-7	3	-
Dibromocyclopentane	1,2-二溴环戊烷	C <sub>5</sub> H <sub>8</sub> Br <sub>2</sub>	33547-17-0	3	-
Dibromodichloromethane	二溴二氯甲烷	CB <sub>2</sub> Cl <sub>2</sub>	594-18-3	4	-
Dibromoethane, 1,2-	二溴乙烷	C <sub>2</sub> H <sub>4</sub> Br <sub>2</sub>	106-93-4	2	-
Dibromoethene, 1,1-	1,1-二溴乙烯	C <sub>2</sub> H <sub>2</sub> Br <sub>2</sub>	593-92-0	1.5	-
Dibromoethene, 1,2-	1,2-二溴乙烯	C <sub>2</sub> H <sub>2</sub> Br <sub>2</sub>	540-49-8	1.5	-
Dibromomethane	二溴甲烷	CH <sub>2</sub> Br <sub>2</sub>	74-95-3	1.2	-
Dichloro-1,1-difluoroethane, 1,2-		C <sub>2</sub> H <sub>2</sub> Cl <sub>2</sub> F <sub>2</sub>		-	-
Dichloro-1,2-difluoroethane, 1,2-		C <sub>2</sub> H <sub>2</sub> Cl <sub>2</sub> F <sub>2</sub>		-	-
Dichloro-1,2-difluoroethene, 1,2-	1,2-二氯-1,2-二氟乙烯	C <sub>2</sub> Cl <sub>2</sub> F <sub>2</sub>	598-88-9	2	-
Dichloro-1-fluoroethane, 1,1-		C <sub>2</sub> H <sub>3</sub> Cl <sub>2</sub> F		-	-
Dichloro-1-fluoroethane, 1,2-		C <sub>2</sub> H <sub>3</sub> Cl <sub>2</sub> F		-	-
Dichloro-1-propene, 2,3-	2,3-二氯-1-丙烯	C <sub>3</sub> H <sub>4</sub> Cl <sub>2</sub>	78-88-6	1.4	-
Dichloro-2,2-difluoroethene, 1,1-	1,1-二氯-2,2-二氟乙烯	C <sub>2</sub> Cl <sub>2</sub> F <sub>2</sub>	79-35-6	1	-
Dichloroacetylene	二氯乙炔	C <sub>2</sub> Cl <sub>2</sub>	7572-29-4	5	-
Dichlorobenzene, o-	邻二氯苯	C <sub>6</sub> H <sub>4</sub> Cl <sub>2</sub>	95-50-1	0.5	0.5
Dichlorobenzene, p-	对二氯苯	C <sub>6</sub> H <sub>4</sub> Cl <sub>2</sub>	106-46-7	0.5	0.5
Dichloroethane, 1,1-		C <sub>2</sub> H <sub>4</sub> Cl <sub>2</sub>		-	-
Dichloroethane, 1,2-		C <sub>2</sub> H <sub>4</sub> Cl <sub>2</sub>		-	-
Dichloroethene, 1,1-	1,1-二氯乙烯	C <sub>2</sub> H <sub>2</sub> Cl <sub>2</sub>	75-35-4	1	-
Dichloroethene, 1,2-	1,2-二氯乙烯	C <sub>2</sub> H <sub>2</sub> Cl <sub>2</sub>	540-59-0	0.36	0.29
Dichloroethene, cis-1,2-	顺式-1,2-二氯乙烯	C <sub>2</sub> H <sub>2</sub> Cl <sub>2</sub>	156-59-2	0.8	-
Dichloroethene, trans-1,2-	反式-1,2-二氯乙烯	C <sub>2</sub> H <sub>2</sub> Cl <sub>2</sub>	156-60-5	0.36	-
Dichloromethane	二氯甲烷	CH <sub>2</sub> Cl <sub>2</sub>	75-09-2	39	-
Dichloromethylamine	二氯甲胺	CH <sub>3</sub> Cl <sub>2</sub> N	7651-91-4	2	-
Dichloropropane, 1,2-		C <sub>3</sub> H <sub>6</sub> Cl <sub>2</sub>		-	-
Dicyclohexylamine	二环己胺	C <sub>12</sub> H <sub>23</sub> N	101-83-7	0.8	-
Dicyclopentadiene	双环戊二烯	C <sub>10</sub> H <sub>12</sub>	77-73-6	0.9	-
Diesel fuel	柴油		68334-30-5	0.8	-
Diethoxyethane, 1,1-	乙缩醛	C <sub>6</sub> H <sub>14</sub> O <sub>2</sub>	105-57-7	0.9	1.0
Diethyl carbonate	碳酸二乙酯	C <sub>5</sub> H <sub>10</sub> O <sub>3</sub>	105-58-8	1.5	-
Diethyl ether	乙醚	C <sub>4</sub> H <sub>10</sub> O	60-29-7	0.9	-
Diethyl maleate	马来酸二乙酯	C <sub>8</sub> H <sub>12</sub> O <sub>4</sub>	141-05-9	2	-

气体名称 (显示名称)	气体名称 (日文名)	分子式	CAS 编号	换算系数 (10.6eV)	换算系数 (10.0 eV)
Diethyl malonate	丙二酸二乙酯	C <sub>7</sub> H <sub>12</sub> O <sub>4</sub>	105-53-3	4.0	-
Diethyl phthalate	邻苯二甲酸二乙酯	C <sub>12</sub> H <sub>14</sub> O <sub>4</sub>	84-66-2	1	-
Diethyl sulfate	硫酸二乙酯	C <sub>4</sub> H <sub>10</sub> SO <sub>4</sub>	64-67-5	3	-
Diethyl sulfide	二乙硫醚	C <sub>4</sub> H <sub>10</sub> S	352-93-2	0.6	0.5
Diethyl sulfone	二乙基砜	C <sub>4</sub> H <sub>10</sub> O <sub>2</sub> S	597-35-3	2	-
Diethylacetylene	二乙基炔	C <sub>6</sub> H <sub>10</sub>	928-49-4	2	-
Diethylaminopropylamine, 3-	3-二乙氨基丙胺	C <sub>7</sub> H <sub>18</sub> N <sub>2</sub>	104-78-9	1.2	3
Diethylene glycol monoethyl ether	二甘醇单乙醚	C <sub>6</sub> H <sub>14</sub> O <sub>3</sub>	111-90-0	0.6	-
Diethylenetriamine	二乙烯三胺	C <sub>4</sub> H <sub>13</sub> N <sub>3</sub>	111-40-0	0.9	-
Diethylhydroxylamine	二乙基羟胺	C <sub>4</sub> H <sub>11</sub> NO	3710-84-7	2	1.5
Diethylsilane	二乙基硅烷	C <sub>4</sub> H <sub>12</sub> Si	542-91-6	2	-
Diglycidyl ether	二缩水甘油醚	C <sub>6</sub> H <sub>10</sub> O <sub>3</sub>	2238-07-5	3	-
Dihydroeugenol	二氢丁香酚	C <sub>10</sub> H <sub>14</sub> O <sub>2</sub>	2785-87-7	0.4	-
Dihydrojasmonone	二氢茉莉酮	C <sub>11</sub> H <sub>18</sub> O	1128-08-1	0.6	-
Dihydromyrcenol	二氢月桂烯醇	C <sub>10</sub> H <sub>20</sub> O	18479-58-8	0.8	-
Dihydroxybenzene, 1,2-	儿茶酚	C <sub>6</sub> H <sub>6</sub> O <sub>2</sub>	120-80-9	1	-
Dihydroxybenzene, 1,3-	间苯二酚	C <sub>6</sub> H <sub>6</sub> O <sub>2</sub>	108-46-3	1	-
Diiodomethane	二碘甲烷	CH <sub>2</sub> I <sub>2</sub>	75-11-6	1.2	-
Diisobutyl ketone	二异丁基酮	C <sub>9</sub> H <sub>18</sub> O	108-83-8	0.8	0.7
Diisobutylene	2,4,4-三甲基戊烯-1	C <sub>8</sub> H <sub>16</sub>	107-39-1	0.6	0.9
Diisopropyl ether	异丙醚	C <sub>6</sub> H <sub>14</sub> O	108-20-3	0.7	0.95
Diisopropylbenzene	二异丙苯	C <sub>12</sub> H <sub>18</sub>	25321-09-9	0.4	-
Diketene	双烯酮	C <sub>4</sub> H <sub>4</sub> O <sub>2</sub>	674-82-8	2.2	-
Dimethoxybenzene, 1,4-	对二甲氧基苯	C <sub>8</sub> H <sub>10</sub> O <sub>2</sub>	150-78-7	1.3	-
Dimethoxyethane, 1,2-	乙二醇二甲醚	C <sub>4</sub> H <sub>10</sub> O <sub>2</sub>	110-71-4	1.2	1.2
Dimethoxymethane	二甲氧基甲烷	C <sub>3</sub> H <sub>8</sub> O <sub>2</sub>	109-87-5	1.4	13
Dimethyl carbonate	碳酸二甲酯	C <sub>3</sub> H <sub>6</sub> O <sub>3</sub>	616-38-6	2.0	-
Dimethyl disulfide	二甲基二硫醚	C <sub>2</sub> H <sub>6</sub> S <sub>2</sub>	624-92-0	0.2	-
Dimethyl ether	二甲醚	C <sub>2</sub> H <sub>6</sub> O	115-10-6	1.3	-
Dimethyl phthalate	邻苯二甲酸二甲酯	C <sub>10</sub> H <sub>10</sub> O <sub>4</sub>	131-11-3	1	-
Dimethyl sulfate		C <sub>2</sub> H <sub>6</sub> O <sub>4</sub> S	-	-	-
Dimethyl sulfoxide	二甲基亚砜	C <sub>2</sub> H <sub>6</sub> OS	67-68-5	1	32
Dimethylacetamide N,N-	N,N-二甲基乙酰胺	C <sub>4</sub> H <sub>9</sub> NO	127-19-5	1.3	-
Dimethylacetylene	2-丁炔	C <sub>4</sub> H <sub>6</sub>	503-17-3	1	-

气体名称 (显示名称)	气体名称 (日文名)	分子式	CAS 编号	换算系数 (10.6eV)	换算系数 (10.0 eV)
Dimethylaminoethanol, 2-	N,N-二甲基乙醇胺	C <sub>4</sub> H <sub>11</sub> NO	108-01-0	1.5	-
Dimethylaniline, NN-	N,N-二甲基苯胺	C <sub>8</sub> H <sub>11</sub> N	121-69-7	0.6	0.5
Dimethylboron bromide	溴二甲基硼烷	C <sub>2</sub> H <sub>6</sub> BBr	5158-50-9	4	-
Dimethylbutyl acetate	乙酸 4-甲基-2-戊酯	C <sub>8</sub> H <sub>16</sub> O <sub>2</sub>	108-84-9	1.6	-
Dimethylbutyl acetate, 1,3-		C <sub>8</sub> H <sub>16</sub> O <sub>2</sub>		-	-
Dimethylcycloheptane, 1,2-	反式 1,2-二甲基环庚烷	C <sub>9</sub> H <sub>18</sub>	13151-50-3	1.3	-
Dimethylcyclohexane,1,2-	二甲基环己烷	C <sub>8</sub> H <sub>16</sub>	583-57-3	0.8	0.9
Dimethylcyclopentane	1,2-二甲基环戊烷	C <sub>7</sub> H <sub>14</sub>	1192-18-3	1.2	-
Dimethylethylamine, NN-	N,N-二甲基乙胺	C <sub>4</sub> H <sub>11</sub> N	598-56-1	3	1.7
Dimethylformamide	N,N-二甲基甲酰胺	C <sub>3</sub> H <sub>7</sub> NO	68-12-2	0.8	1.1
Dimethylhydrazine, 1,1-	二甲基肼	C <sub>2</sub> H <sub>8</sub> N <sub>2</sub>	57-14-7	1	-
Dimethyloctan-1-ol, 3,7-	3,7-二甲基-1-辛醇	C <sub>10</sub> H <sub>22</sub> O	106-21-8	1.2	-
Dimethyloctan-3-ol, 3,7-	四氢芳樟醇	C <sub>10</sub> H <sub>22</sub> O	78-69-3	1.2	-
Dimethylpentane, 2,4-	2,4-二甲基戊烷	C <sub>7</sub> H <sub>16</sub>	108-08-7	1.0	-
Dimethylsilane	二甲基硅烷	C <sub>2</sub> H <sub>6</sub> Si	1111-74-6	2	-
Dimethylthiophosphoryl chloride	二甲基磷酰氯	C <sub>2</sub> H <sub>6</sub> ClO <sub>2</sub> PS	2524-03-0	1	-
Di-n-butylamine	二丁胺	C <sub>8</sub> H <sub>19</sub> N	111-92-2	0.9	4
Di-n-propylamine	二正丙胺	C <sub>6</sub> H <sub>15</sub> N	142-84-7	1	1.5
Dioxane, 1,4-	二恶烷	C <sub>4</sub> H <sub>8</sub> O <sub>2</sub>	123-91-1	1.5	1.7
Dioxolane	1,3-二氧戊环	C <sub>3</sub> H <sub>6</sub> O <sub>2</sub>	646-06-0	1.8	4.5
Dipentene	d-柠檬烯	C <sub>10</sub> H <sub>16</sub>	138-86-3	0.9	0.8
Diphenyl ether	二苯醚	C <sub>12</sub> H <sub>10</sub> O	101-84-8	0.8	1.7
Dipropyl ether	二丙醚	C <sub>6</sub> H <sub>14</sub> O	111-43-3	0.8	-
Dipropylene glycol	二丙二醇	C <sub>6</sub> H <sub>14</sub> O <sub>3</sub>	110-98-5	4	-
Disilane	乙硅烷	Si <sub>2</sub> H <sub>6</sub>	1590-87-0	2	-
Disulfur dibromide	二溴化二硫	Br <sub>2</sub> S <sub>2</sub>	13172-31-1	1.5	-
Di-tert-butyl-p-cresol	2,6-二叔丁基对甲酚	C <sub>15</sub> H <sub>24</sub> O	128-37-0	0.3	-
Divinylbenzene	二乙烯基苯	C <sub>10</sub> H <sub>10</sub>	1321-74-0	0.4	0.4
Divinylbenzene, 1,3-	1,3-二乙烯基苯	C <sub>10</sub> H <sub>10</sub>	108-57-6	0.3	0.25
Dodecene	正十二烯	C <sub>12</sub> H <sub>26</sub>	112-40-3	0.8	-
Epichlorohydrin	环氧氯丙烷	C <sub>3</sub> H <sub>5</sub> ClO	106-89-8	3.4	30
Epoxypropyl isopropyl ether, 2,3-	异丙基缩水甘油醚	C <sub>6</sub> H <sub>12</sub> O <sub>2</sub>	4016-14-2	1.1	1.1
Estagole	4-烯丙苯甲醚	C <sub>10</sub> H <sub>12</sub> O	140-67-0	0.7	-
Ethane		C <sub>2</sub> H <sub>6</sub>		-	-

气体名称 (显示名称)	气体名称 (日文名)	分子式	CAS 编号	换算系数 (10.6eV)	换算系数 (10.0 eV)
Ethanol	乙醇	C <sub>2</sub> H <sub>6</sub> O	64-17-5	8.7	-
Ethanolamine	单乙醇胺	C <sub>2</sub> H <sub>7</sub> NO	141-43-5	3	-
Ethoxy-2-methylpropane, 1-	1-乙氧基-2-甲基丙烷	C <sub>6</sub> H <sub>14</sub> O	627-02-1	0.8	-
Ethoxy-2-propanol, 1-	丙二醇单乙醚	C <sub>5</sub> H <sub>12</sub> O <sub>2</sub>	1569-02-4	2	-
Ethoxy-butane, 2-	2-乙氧基丁烷	C <sub>6</sub> H <sub>14</sub> O	19316-73-5	0.8	-
Ethoxyethanol, 2-	乙二醇单乙醚	C <sub>4</sub> H <sub>10</sub> O <sub>2</sub>	110-80-5	2	5
Ethoxyethyl acetate, 2-	乙二醇单乙醚乙酸酯	C <sub>6</sub> H <sub>12</sub> O <sub>3</sub>	111-15-9	3	-
Ethyl 2,2,2-trifluoroethyl ether	2,2,2-三氟乙基乙基醚	C <sub>4</sub> H <sub>7</sub> F <sub>3</sub> O	461-24-5	5	-
Ethyl 2-methylbutyrate	DL-2-甲基丁酸乙酯	C <sub>7</sub> H <sub>14</sub> O <sub>2</sub>	7452-79-1	2	1.8
Ethyl acetate	醋酸乙酯	C <sub>4</sub> H <sub>8</sub> O <sub>2</sub>	141-78-6	3.6	40
Ethyl acetoacetate	乙酰乙酸乙酯	C <sub>6</sub> H <sub>10</sub> O <sub>3</sub>	141-97-9	3	-
Ethyl acrylate	丙烯酸乙酯	C <sub>5</sub> H <sub>8</sub> O <sub>2</sub>	140-88-5	2	15
Ethyl benzoate	苯甲酸乙酯	C <sub>9</sub> H <sub>10</sub> O <sub>2</sub>	93-89-0	0.9	-
Ethyl butyrate	丁酸乙酯	C <sub>6</sub> H <sub>12</sub> O <sub>2</sub>	105-54-4	1	3.3
Ethyl chloroformate	氯碳酸乙酯	C <sub>3</sub> H <sub>5</sub> O <sub>2</sub> Cl	541-41-3	83	-
Ethyl cyanoacrylate	2-氰基丙烯酸乙酯	C <sub>6</sub> H <sub>7</sub> O <sub>2</sub> N	7085-85-0	1.5	-
Ethyl decanoate	癸酸乙酯	C <sub>12</sub> H <sub>24</sub> O <sub>2</sub>	110-38-3	1.8	-
Ethyl formate	甲酸乙酯	C <sub>3</sub> H <sub>6</sub> O <sub>2</sub>	109-94-4	29.8	-
Ethyl hexanoate	己酸乙酯	C <sub>8</sub> H <sub>16</sub> O <sub>2</sub>	123-66-0	2.6	3.3
Ethyl hexanol, 2-	2-乙基己醇	C <sub>8</sub> H <sub>18</sub> O	104-76-7	1.5	-
Ethyl hexyl acrylate, 2-	丙烯酸-2-乙基己酯	C <sub>11</sub> H <sub>20</sub> O <sub>2</sub>	103-11-7	1	-
Ethyl iodide	乙基碘	C <sub>2</sub> H <sub>5</sub> I	75-03-6	1.2	0.30
Ethyl isopropyl ketone	2-甲基-3-戊酮	C <sub>6</sub> H <sub>12</sub> O	565-69-5	0.8	-
Ethyl lactate	乳酸乙酯	C <sub>5</sub> H <sub>10</sub> O <sub>3</sub>	97-64-3	3	5
Ethyl mercaptan	乙硫醇	C <sub>2</sub> H <sub>6</sub> S	75-08-1	0.56	0.55
Ethyl methacrylate	甲基丙烯酸乙酯	C <sub>6</sub> H <sub>10</sub> O <sub>2</sub>	97-63-2	1.5	1.6
Ethyl methyl carbonate	碳酸甲乙酯	C <sub>4</sub> H <sub>8</sub> O <sub>3</sub>	623-53-0	1.5	-
Ethyl morpholine, 4-	N-乙基吗啉	C <sub>6</sub> H <sub>13</sub> NO	100-74-3	0.6	-
Ethyl octanoate	辛酸乙酯	C <sub>10</sub> H <sub>20</sub> O <sub>2</sub>	106-32-1	2.3	-
Ethyl perfluorobutyl ether		C <sub>6</sub> H <sub>8</sub> F <sub>8</sub> O		-	-
Ethyl phenyl acetate	苯乙酸乙酯	C <sub>10</sub> H <sub>12</sub> O <sub>2</sub>	101-97-3	1.2	-
Ethyl propanoate	丙酸乙酯	C <sub>5</sub> H <sub>10</sub> O <sub>2</sub>	105-37-3	2	6
Ethyl propionate		C <sub>5</sub> H <sub>10</sub> O <sub>2</sub>		-	-
Ethyl tert-butyl ether	乙基叔丁基醚	C <sub>6</sub> H <sub>14</sub> O	637-92-3	0.6	-

气体名称 (显示名称)	气体名称 (日文名)	分子式	CAS 编号	换算系数 (10.6eV)	换算系数 (10.0 eV)
Ethyl-2-methyl benzene, 1-	2-乙基甲苯	C <sub>9</sub> H <sub>12</sub>	611-14-3	0.45	0.5
Ethyl-3-ethoxypropionate	3-乙氧基丙酸乙酯	C <sub>7</sub> H <sub>14</sub> O <sub>3</sub>	763-69-9	3	-
Ethylacetylene	乙基乙炔	C <sub>4</sub> H <sub>6</sub>	107-00-6	3	-
Ethylamine	单乙胺	C <sub>2</sub> H <sub>7</sub> N	75-04-7	1	-
Ethylbenzene	乙苯	C <sub>8</sub> H <sub>10</sub>	100-41-4	0.5	0.6
Ethylcyclohexane	乙基环己烷	C <sub>8</sub> H <sub>16</sub>	1678-91-7	1	1.3
Ethylene	乙烯	C <sub>2</sub> H <sub>4</sub>	74-85-1	8	-
Ethylene carbonate	碳酸亚乙酯	C <sub>3</sub> H <sub>4</sub> O <sub>3</sub>	96-49-1	3	-
Ethylene cyanohydrin		C <sub>3</sub> H <sub>5</sub> NO		-	-
Ethylene glycol	乙二醇	C <sub>2</sub> H <sub>6</sub> O <sub>2</sub>	107-21-1	20	9
Ethylene glycol diacetate	乙二醇二乙酸酯	C <sub>6</sub> H <sub>10</sub> O <sub>4</sub>	111-55-7	4	-
Ethylene glycol monopropyl ether	2-丙氧基乙醇	C <sub>5</sub> H <sub>12</sub> O <sub>2</sub>	2807-30-9	3	-
Ethylene oxide	氧化乙烯	C <sub>2</sub> H <sub>4</sub> O	75-21-8	15	-
Ethylenediamine	乙二胺	C <sub>2</sub> H <sub>8</sub> N <sub>2</sub>	107-15-3	0.8	10
Ethyleneimine	乙烯亚胺	C <sub>2</sub> H <sub>5</sub> N	151-56-4	2	-
Ethylhexanal, 2-	2-乙基己醛	C <sub>8</sub> H <sub>16</sub> O	123-05-7	1.5	-
Ethylhexanoic acid, 2-	2-乙基己酸	C <sub>8</sub> H <sub>16</sub> O <sub>2</sub>	149-57-5	2.0	16
Ethylhexenal, 2-	2-乙基己醇	C <sub>8</sub> H <sub>14</sub> O	645-62-5	1.3	-
Eucalyptol	1,8-桉树脑	C <sub>10</sub> H <sub>18</sub> O	470-82-6	0.6	-
Eugenol	丁香香酚	C <sub>10</sub> H <sub>12</sub> O <sub>2</sub>	97-53-0	0.4	-
Eugenol methyl ether	甲基丁香香酚	C <sub>11</sub> H <sub>14</sub> O <sub>2</sub>	93-15-2	0.4	-
Fenchol	桉甲醇	C <sub>10</sub> H <sub>18</sub> O	1632-73-1	0.4	-
Ferrocene	二茂铁	C <sub>10</sub> H <sub>10</sub> Fe	102-54-5	0.8	-
Fluoro-2-propanone, 1-		C <sub>3</sub> H <sub>5</sub> FO		-	-
Fluorobenzene	氟苯	C <sub>6</sub> H <sub>5</sub> F	462-06-6	0.8	0.83
Fluorobenzoic acid, 4-	4-氟苯甲酸	C <sub>7</sub> H <sub>5</sub> FO <sub>2</sub>	456-22-4	2	-
Formamide	甲酰胺	CH <sub>3</sub> ON	75-12-7	2	-
Formaldehyde		CH <sub>2</sub> O		-	-
Formic acid		CH <sub>2</sub> O <sub>2</sub>		-	-
Furan	呋喃	C <sub>4</sub> H <sub>4</sub> O	110-00-9	0.4	-
Furfural	糠醛	C <sub>5</sub> H <sub>4</sub> O <sub>2</sub>	98-01-1	0.82	-
Furfuryl alcohol	糠醇	C <sub>5</sub> H <sub>6</sub> O <sub>2</sub>	98-00-0	2	-
Furfuryl mercaptan	糠硫醇	C <sub>5</sub> H <sub>6</sub> OS	98-02-2	0.5	-
Gasoline	汽油		8006-61-9	0.8	1



气体名称 (显示名称)	气体名称 (日文名)	分子式	CAS 编号	换算系数 (10.6eV)	换算系数 (10.0 eV)
Geranial	香叶草	C <sub>10</sub> H <sub>16</sub> O	141-27-5	0.6	-
Geraniol	香叶醇	C <sub>10</sub> H <sub>18</sub> O	106-24-1	0.7	-
Geranyl acetate	乙酸香叶酯	C <sub>12</sub> H <sub>20</sub> O <sub>2</sub>	105-87-3	1.2	-
Germane	锇烷	GeH <sub>4</sub>	7782-65-2	10	-
Glutaraldehyde	戊二醛	C <sub>5</sub> H <sub>8</sub> O <sub>2</sub>	111-30-8	0.9	-
Glycidol		C <sub>3</sub> H <sub>6</sub> O <sub>2</sub>		-	-
Glycidyl methacrylate	甲基丙烯酸缩水甘油酯	C <sub>7</sub> H <sub>10</sub> O <sub>3</sub>	106-91-2	1.2	-
Glycolaldehyde	羟基乙醛	C <sub>2</sub> H <sub>4</sub> O <sub>2</sub>	141-46-8	5.0	-
Glyoxal	乙二醛	C <sub>2</sub> H <sub>2</sub> O <sub>2</sub>	107-22-2	1	-
Guaiacol	愈创木酚	C <sub>7</sub> H <sub>8</sub> O <sub>2</sub>	90-05-1	0.8	-
Halothane		CF <sub>3</sub> CHBrCl		-	-
Heptan-2-one	2-庚酮	C <sub>7</sub> H <sub>14</sub> O	110-43-0	0.7	0.97
Heptan-3-one	3-庚酮	C <sub>7</sub> H <sub>14</sub> O	106-35-4	0.8	0.81
Heptane	正庚烷	C <sub>7</sub> H <sub>16</sub>	142-82-5	1.6	11
Heptanol	庚醇	C <sub>7</sub> H <sub>16</sub> O	53535-33-4	1.7	-
Heptene, 1-	1-庚烯	C <sub>7</sub> H <sub>14</sub>	592-76-7	0.9	1.1
Heptylcyclopentan-1-one, 2-	2-庚基环戊酮	C <sub>12</sub> H <sub>22</sub> O	137-03-1	0.8	-
Heptyne, 1-	1-庚炔	C <sub>7</sub> H <sub>12</sub>	628-71-7	2	-
Hex-1-en-3-ol	1-己烯-3-醇	C <sub>6</sub> H <sub>12</sub> O	4798-44-1	0.9	-
Hexachlorodisilane	六氯乙硅烷	Cl <sub>6</sub> Si <sub>2</sub>	13465-77-5	8	-
Hexachloroethane		C <sub>2</sub> Cl <sub>6</sub>		-	-
Hexafluoropropylene		C <sub>3</sub> F <sub>6</sub>		-	-
Hexamethyldisilazane, 1,1,1,3,3,3-	六甲基二硅氮烷	C <sub>6</sub> H <sub>19</sub> NSi <sub>2</sub>	999-97-3	1	-
Hexamethyldisiloxane	六甲基二硅氧烷	C <sub>6</sub> H <sub>18</sub> OSi <sub>2</sub>	107-46-0	0.3	-
Hexamethylene diisocyanate	六亚甲基二异氰酸酯	C <sub>6</sub> H <sub>12</sub> N <sub>2</sub> O <sub>2</sub>	822-06-0	1.5	-
Hexan-2-one	甲基正丁基酮	C <sub>6</sub> H <sub>12</sub> O	591-78-6	0.8	0.7
Hexane	正己烷	C <sub>6</sub> H <sub>14</sub>	110-54-3	2.6	13
Hexanoic acid	正己酸	C <sub>6</sub> H <sub>12</sub> O <sub>2</sub>	142-62-1	3	-
Hexanol	正己醇	C <sub>6</sub> H <sub>14</sub> O	111-27-3	2	7
Hexene, 1-	1-己烯	C <sub>6</sub> H <sub>12</sub>	592-41-6	0.9	1.1
Hexenyl acetate, cis-3-	顺乙酸-3-己烯酯	C <sub>8</sub> H <sub>14</sub> O <sub>2</sub>	3681-71-8	1.5	1.2
Hexenyl butyrate, cis-3-	顺式-丁酸-3-己烯酯	C <sub>10</sub> H <sub>18</sub> O <sub>2</sub>	16491-36-4	1.5	-
Hexylaldehyde	己醛	C <sub>6</sub> H <sub>12</sub> O	66-25-1	0.6	1.8
Hydrazine	联氨	H <sub>4</sub> N <sub>2</sub>	302-01-2	3	-

气体名称 (显示名称)	气体名称 (日文名)	分子式	CAS 编号	换算系数 (10.6eV)	换算系数 (10.0 eV)
Hydrogen iodide	碘化氢	HI	10034-85-2	5	-
Hydrogen selenide	硒化氢	H <sub>2</sub> Se	7783-07-5	2	-
Hydrogen sulfide	硫化氢	H <sub>2</sub> S	7783-06-4	4	-
Hydrogen telluride	碲化氢	H <sub>2</sub> Te	7783-09-7	1.5	-
Hydroxybutanal, 3-	3-羟基丁醛	C <sub>4</sub> H <sub>8</sub> O <sub>2</sub>	107-89-1	2.0	-
Hydroxycitronellal	羟基香茅醛	C <sub>10</sub> H <sub>20</sub> O <sub>2</sub>	107-75-5	1	-
Hydroxyethyl acrylate	2-丙烯酸羟乙酯	C <sub>5</sub> H <sub>8</sub> O <sub>3</sub>	818-61-1	1.2	-
Hydroxylamine	羟胺	H <sub>3</sub> NO	7803-49-8	2	-
Hydroxypropyl acrylate, 2-	2-丙烯酸羟丙酯	C <sub>6</sub> H <sub>10</sub> O <sub>3</sub>	999-61-1	1.5	-
Indene	茚	C <sub>9</sub> H <sub>8</sub>	95-13-6	0.5	0.4
Indole	吲哚	C <sub>8</sub> H <sub>7</sub> N	120-72-9	0.4	-
Iodine	碘	I <sub>2</sub>	7553-56-2	0.2	0.1
Iodobenzene	碘苯	C <sub>6</sub> H <sub>5</sub> I	591-50-4	0.2	-
Iodoethene	碘乙烯	C <sub>2</sub> H <sub>3</sub> I	593-66-8	1.2	-
Iodoform	碘仿	CHI <sub>3</sub>	75-47-8	1.5	-
Iodomethane	甲基碘	CH <sub>3</sub> I	74-88-4	0.4	-
Isoalkanes, C10-C13	异烷烃 (C10-C13)		68551-17-7	1	-
Isoamyl acetate	乙酸异戊酯	C <sub>7</sub> H <sub>14</sub> O <sub>2</sub>	123-92-2	1.6	6
Isoamyl salicylate	水杨酸异戊酯	C <sub>12</sub> H <sub>16</sub> O <sub>3</sub>	87-20-7	1	-
Isoamylene	异戊烯	C <sub>5</sub> H <sub>10</sub>	513-35-9	1	0.86
Isobornyl acetate	乙酸异冰片酯	C <sub>12</sub> H <sub>20</sub> O <sub>2</sub>	125-12-2	0.4	-
Isobutane	异丁烷	C <sub>4</sub> H <sub>10</sub>	75-28-5	8	-
Isobutanol	异丁醇	C <sub>4</sub> H <sub>10</sub> O	78-83-1	3.5	13
Isobutyl acetate	乙酸异丁酯	C <sub>6</sub> H <sub>12</sub> O <sub>2</sub>	110-19-0	2.3	10
Isobutyl acrylate	丙烯酸异丁酯	C <sub>7</sub> H <sub>12</sub> O <sub>2</sub>	106-63-8	1.3	5
Isobutylbenzene	异丁基苯	C <sub>10</sub> H <sub>14</sub>	538-93-2	0.4	0.4
Isobutylene	异丁烯	C <sub>4</sub> H <sub>8</sub>	115-11-7	1	1
Isobutylene epoxide	环氧异丁烯	C <sub>4</sub> H <sub>8</sub> O	558-30-5	3	-
Isobutyraldehyde	异丁醛	C <sub>4</sub> H <sub>8</sub> O	78-84-2	1.2	-
Isobutyric acid	异丁酸	C <sub>4</sub> H <sub>8</sub> O <sub>2</sub>	79-31-2	4	15
Isodecanol	异癸醇	C <sub>10</sub> H <sub>22</sub> O	25339-17-7	0.9	-
Isoeugenol	异丁子香酚	C <sub>10</sub> H <sub>12</sub> O <sub>2</sub>	97-54-1	0.4	-
Isoflurane		C <sub>3</sub> H <sub>2</sub> ClF <sub>5</sub> O		-	-
Isoheptane	2-甲基己烷	C <sub>7</sub> H <sub>16</sub>	591-76-4	1.2	-

气体名称 (显示名称)	气体名称 (日文名)	分子式	CAS 编号	换算系数 (10.6eV)	换算系数 (10.0 eV)
Isosjasmone	二氢异茉莉酮	C <sub>11</sub> H <sub>18</sub> O	95-41-0	0.7	-
Isomenthone	(+)-异薄荷酮	C <sub>10</sub> H <sub>18</sub> O	1196-31-2	0.6	-
Isononanal	3,5,5-三甲基己醛	C <sub>9</sub> H <sub>18</sub> O	5435-64-3	9.0	1.4
Isononanol	3,5,5-三甲基-1-己醇	C <sub>9</sub> H <sub>20</sub> O	3452-97-9	1.5	-
Isooctane	2,3,4-三甲基戊烷	C <sub>8</sub> H <sub>18</sub>	565-75-3	0.74	3.2
Isooctanol	异辛醇	C <sub>8</sub> H <sub>18</sub> O	26952-21-6	1.7	-
Isopentane	异戊烷	C <sub>5</sub> H <sub>12</sub>	78-78-4	4.0	-
Isopentene	2-甲基-1-丁烯	C <sub>5</sub> H <sub>10</sub>	563-46-2	0.8	-
Isopentanol		C <sub>5</sub> H <sub>12</sub> O		-	-
Isophorone	异佛尔酮	C <sub>9</sub> H <sub>14</sub> O	78-59-1	0.8	1.0
Isophorone diisocyanate	异佛尔酮二异氰酸酯	C <sub>12</sub> H <sub>18</sub> N <sub>2</sub> O <sub>2</sub>	4098-71-9	0.6	-
Isoprene	异戊二烯	C <sub>5</sub> H <sub>8</sub>	78-79-5	0.8	-
Isopropanol	异丙醇	C <sub>3</sub> H <sub>8</sub> O	67-63-0	4.4	25
Isopropanolamine	单异丙醇胺	C <sub>3</sub> H <sub>9</sub> NO	78-96-6	1.5	-
Isopropoxyethanol, 2-	2-异丙氧基乙醇	C <sub>5</sub> H <sub>12</sub> O <sub>2</sub>	109-59-1	1.5	1.5
Isopropyl acetate	乙酸异丙酯	C <sub>5</sub> H <sub>10</sub> O <sub>2</sub>	108-21-4	2.2	8
Isopropyl chloroformate	氯碳酸异丙酯	C <sub>4</sub> H <sub>7</sub> O <sub>2</sub> Cl	108-23-6	1.6	-
Isopropyl mercaptan	2-丙乙醇	C <sub>3</sub> H <sub>6</sub> S	75-33-2	0.56	-
Isopropyl nitrite	亚硝酸异丙酯	C <sub>3</sub> H <sub>7</sub> NO <sub>2</sub>	541-42-4	4	-
Isopropylamine	异丙胺	C <sub>3</sub> H <sub>9</sub> N	75-31-0	1.2	1
Isopropylaminoethanol, 2-	2-异丙氨基乙醇	C <sub>5</sub> H <sub>13</sub> NO	109-56-8	2	-
Isopropylcyclohexane	异丙基环己烷	C <sub>9</sub> H <sub>18</sub>	696-29-7	0.9	1.1
Isothiazole	异噻唑	C <sub>3</sub> H <sub>3</sub> NS	288-16-4	3	-
Isovaleraldehyde	异戊醛	C <sub>5</sub> H <sub>10</sub> O	590-86-3	1.3	1.5
Isovaleric acid	异戊酸	C <sub>5</sub> H <sub>10</sub> O <sub>2</sub>	503-74-2	3.0	25
Isoxazole	异恶唑	C <sub>3</sub> H <sub>3</sub> NO	288-14-2	6	-
Jasmal	1,3-壬二醇乙酸酯	C <sub>11</sub> H <sub>22</sub> O <sub>3</sub>	1322-17-4	1.4	-
Jasmone, cis-	顺茉莉酮	C <sub>11</sub> H <sub>16</sub> O	488-10-8	0.5	-
Jet Fuel JP-4	JP-4			0.8	0.7
Jet Fuel JP-5	JP-5			0.7	0.6
Jet Fuel JP-8	JP-8			0.7	0.6
Kerosene	煤油		8008-20-6	0.8	0.7
Ketene	乙烯酮	C <sub>2</sub> H <sub>2</sub> O	463-51-4	3	-
Linalool oxide	2,2,6-三甲基-6-乙烷基四氢-2H-呋喃-3-醇	C <sub>10</sub> H <sub>18</sub> O <sub>2</sub>	14049-11-7	0.6	-

气体名称 (显示名称)	气体名称 (日文名)	分子式	CAS 编号	换算系数 (10.6eV)	换算系数 (10.0 eV)
Linalyl acetate	乙酸芳樟酯	C <sub>12</sub> H <sub>20</sub> O <sub>2</sub>	115-95-7	0.9	-
Maleic anhydride	马来酸酐	C <sub>4</sub> H <sub>2</sub> O <sub>3</sub>	108-31-6	2	-
Methanol		CH <sub>4</sub> O		-	-
Menthol	薄荷醇	C <sub>10</sub> H <sub>20</sub> O	1490-04-6	0.5	-
Menthone	薄荷酮	C <sub>10</sub> H <sub>18</sub> O	89-80-5	0.4	-
Mercaptoacetic acid	巯基乙酸	C <sub>2</sub> H <sub>4</sub> O <sub>2</sub> S	68-11-1	1	-
Metaldehyde	四聚乙醛	C <sub>8</sub> H <sub>16</sub> O <sub>4</sub>	108-62-3	2.0	-
Methacrylamide	甲基丙烯酰胺	C <sub>4</sub> H <sub>7</sub> NO	79-39-0	2.0	-
Methacrylic acid	甲基丙烯酸	C <sub>4</sub> H <sub>6</sub> O <sub>2</sub>	79-41-4	2.3	-
Methacrylonitrile	甲基丙烯腈	C <sub>4</sub> H <sub>5</sub> N	126-98-7	5	-
Methanol	甲醇	CH <sub>4</sub> O	67-56-1	200	-
Methoxy-1-butanol, 3-	3-甲氧基-1-丁醇	C <sub>5</sub> H <sub>12</sub> O <sub>2</sub>	2517-43-3	3	-
Methoxy-1-propanol, 2-	2-甲氧基-1-丙醇	C <sub>4</sub> H <sub>10</sub> O <sub>2</sub>	1589-47-5	2	-
Methoxy-2,2-dimethylpropane	1-甲氧基-2,2-二甲基丙烷	C <sub>6</sub> H <sub>14</sub> O	1118-00-9	0.7	-
Methoxybutyl acetate, 3-	乙酸甲氧基丁酯	C <sub>7</sub> H <sub>14</sub> O <sub>3</sub>	4435-53-4	2	-
Methoxyethane	甲氧基乙烷	C <sub>3</sub> H <sub>8</sub> O	540-67-0	1.0	-
Methoxyethanol, 2-	乙二醇单甲醚	C <sub>3</sub> H <sub>8</sub> O <sub>2</sub>	109-86-4	2.7	-
Methoxyethene	乙烯基甲醚	C <sub>3</sub> H <sub>6</sub> O	107-25-5	1	-
Methoxyethoxyethanol, 2-	二乙二醇单甲醚	C <sub>5</sub> H <sub>12</sub> O <sub>3</sub>	111-77-3	1.4	-
Methoxyethyl acetate	乙二醇甲醚乙酸酯	C <sub>5</sub> H <sub>10</sub> O <sub>3</sub>	110-49-6	2.7	-
Methoxyethyl acetate, 2-		C <sub>5</sub> H <sub>10</sub> O <sub>3</sub>		-	-
Methoxyethyl ether, 2-	二乙二醇二甲醚	C <sub>6</sub> H <sub>14</sub> O <sub>3</sub>	111-96-6	0.8	-
Methoxymethylethoxy-2-propanol	二丙二醇单甲醚	C <sub>7</sub> H <sub>16</sub> O <sub>3</sub>	34590-94-8	1.3	-
Methoxypropan-2-ol, 1-	丙二醇单甲醚	C <sub>4</sub> H <sub>10</sub> O <sub>2</sub>	107-98-2	2	2.7
Methoxypropane, 2-	2-甲氧基丙烷	C <sub>4</sub> H <sub>10</sub> O	598-53-8	0.9	-
Methoxypropyl acetate	丙二醇甲醚醋酸酯	C <sub>6</sub> H <sub>12</sub> O <sub>3</sub>	108-65-6	1.2	2.1
Methyl 2-methylpropanoate	异丁酸甲酯	C <sub>5</sub> H <sub>10</sub> O <sub>2</sub>	547-63-7	2	-
Methyl acetate	乙酸甲酯	C <sub>3</sub> H <sub>6</sub> O <sub>2</sub>	79-20-9	5.2	-
Methyl acetoacetate	乙酰乙酸甲酯	C <sub>5</sub> H <sub>8</sub> O <sub>3</sub>	105-45-3	3	-
Methyl acrylate	丙烯酸甲酯	C <sub>4</sub> H <sub>6</sub> O <sub>2</sub>	96-33-3	3.4	80
Methyl anthranilate	邻氨基苯甲酸甲酯	C <sub>8</sub> H <sub>9</sub> NO <sub>2</sub>	134-20-3	0.4	-
Methyl benzoate	苯甲酸甲酯	C <sub>8</sub> H <sub>8</sub> O <sub>2</sub>	93-58-3	1.2	-
Methyl bromide	甲基溴	CH <sub>3</sub> Br	74-83-9	1.9	-
Methyl cyanoacrylate		C <sub>5</sub> H <sub>5</sub> O <sub>2</sub> N		-	-

气体名称 (显示名称)	气体名称 (日文名)	分子式	CAS 编号	换算系数 (10.6eV)	换算系数 (10.0 eV)
Methyl dimethylacrylate	3,3-二甲基丙烯酸甲酯	C <sub>6</sub> H <sub>10</sub> O <sub>2</sub>	924-50-5	2.5	-
Methyl ethyl ketone	甲乙酮	C <sub>4</sub> H <sub>8</sub> O	78-93-3	0.8	2
Methyl ethyl ketone peroxides	过氧化甲乙酮	C <sub>8</sub> H <sub>18</sub> O <sub>6</sub>	1338-23-4	0.8	-
Methyl heptyne carbonate	2-辛炔酸甲酯	C <sub>9</sub> H <sub>14</sub> O <sub>2</sub>	111-12-6	1.3	-
Methyl ionone	甲基紫罗兰酮	C <sub>14</sub> H <sub>22</sub> O	1335-46-2	0.4	-
Methyl isobutyl ketone	甲基异丁基酮	C <sub>6</sub> H <sub>12</sub> O	108-10-1	0.8	1.01
Methyl isocyanate	异氰酸甲酯	C <sub>2</sub> H <sub>3</sub> NO	624-83-9	5	-
Methyl isopropyl ketone	甲基异丙基酮	C <sub>5</sub> H <sub>10</sub> O	563-80-4	0.8	0.96
Methyl isothiocyanate	异硫氰酸甲酯	C <sub>2</sub> H <sub>3</sub> NS	556-61-6	0.6	-
Methyl mercaptan	甲硫醇	CH <sub>4</sub> S	74-93-1	0.7	0.6
Methyl methacrylate	甲基丙烯酸甲酯	C <sub>5</sub> H <sub>8</sub> O <sub>2</sub>	80-62-6	1.6	2.1
Methyl perfluorobutyl ether		C <sub>5</sub> H <sub>3</sub> F <sub>9</sub> O		-	-
Methyl phenyl acetate	苯乙酸甲酯	C <sub>9</sub> H <sub>10</sub> O <sub>2</sub>	101-41-7	0.4	-
Methyl propargyl ether	甲基炔丙基醚	C <sub>4</sub> H <sub>6</sub> O	627-41-8	2	-
Methyl propionate	丙酸甲酯	C <sub>4</sub> H <sub>8</sub> O <sub>2</sub>	554-12-1	1.5	36
Methyl propynoate	丙炔酸甲酯	C <sub>4</sub> H <sub>4</sub> O <sub>2</sub>	922-67-8	10	-
Methyl salicylate	水杨酸甲酯	C <sub>8</sub> H <sub>8</sub> O <sub>3</sub>	119-36-8	0.8	-
Methyl sulfide	二甲硫醚	C <sub>2</sub> H <sub>6</sub> S	75-18-3	0.5	0.7
Methyl tert-butyl ether	甲基叔丁基醚	C <sub>5</sub> H <sub>12</sub> O	1634-04-4	0.8	1.02
Methyl thiocyanate	硫氰酸甲酯	C <sub>2</sub> H <sub>3</sub> NS	556-64-9	2	-
Methyl thioglyconate	巯基乙酸甲酯	C <sub>3</sub> H <sub>6</sub> O <sub>2</sub> S	2365-48-2	1	-
Methyl undecanal, 2-	2-甲基十一醛	C <sub>12</sub> H <sub>24</sub> O	110-41-8	1.1	-
Methyl vinyl ketone	甲基乙烯基酮	C <sub>4</sub> H <sub>6</sub> O	78-94-4	0.6	-
Methyl-1-butene, 3-	3-甲基-1-丁烯	C <sub>5</sub> H <sub>10</sub>	563-45-1	0.8	-
Methyl-2-butanol, 3-	3-甲基-2-丁醇	C <sub>5</sub> H <sub>12</sub> O	598-75-4	3.3	-
Methyl-2-hexenoic acid, trans-3-	反式 3-甲基-2-己烯酸	C <sub>7</sub> H <sub>12</sub> O <sub>2</sub>	27960-21-0	1.5	-
Methyl-2-propen-1-ol, 2-	β-甲基烯丙醇	C <sub>4</sub> H <sub>8</sub> O	513-42-8	1.1	1.6
Methyl-2-pyrrolidinone, N-	N-甲基-2-吡咯烷酮	C <sub>5</sub> H <sub>9</sub> NO	872-50-4	0.9	-
Methyl-5-hepten-2-one, 6-	6-甲基-5-庚烯-2-酮	C <sub>8</sub> H <sub>14</sub> O	110-93-0	0.8	0.76
Methylamine	甲胺	CH <sub>5</sub> N	74-89-5	1.4	-
Methylbutan-1-ol, 3-	异戊醇	C <sub>5</sub> H <sub>12</sub> O	123-51-3	3	10
Methylbutanal, 2-	2-甲基丁醛	C <sub>5</sub> H <sub>10</sub> O	96-17-3	1.5	1.3
Methylbutanol	2-甲基丁醇	C <sub>5</sub> H <sub>12</sub> O	137-32-6	1.5	-
Methylbutyric acid, 2-	DL-2-甲基丁酸	C <sub>5</sub> H <sub>10</sub> O <sub>2</sub>	116-53-0	3.5	20

气体名称 (显示名称)	气体名称 (日文名)	分子式	CAS 编号	换算系数 (10.6eV)	换算系数 (10.0 eV)
Methylchloroformate		C <sub>2</sub> H <sub>5</sub> O <sub>2</sub> Cl		-	-
Methylcyclohexane	甲基环己烷	C <sub>7</sub> H <sub>14</sub>	108-87-2	1.1	1
Methylcyclohexanol	甲基环己醇	C <sub>7</sub> H <sub>14</sub> O	25639-42-3	2.4	-
Methylcyclohexanol, 4-	4-甲基环己醇	C <sub>7</sub> H <sub>14</sub> O	589-91-3	2.4	-
Methylcyclohexanone, 2-	2-甲基环己酮	C <sub>7</sub> H <sub>12</sub> O	583-60-8	1	-
Methylcyclopentane	甲基环戊烷	C <sub>6</sub> H <sub>12</sub>	96-37-7	1.5	-
Methylenepentane, 3-	2-乙基-1-丁烯	C <sub>6</sub> H <sub>12</sub>	760-21-4	0.8	-
Methylheptan-3-one, 5-	5-甲基-3-庚酮	C <sub>8</sub> H <sub>16</sub> O	541-85-5	0.8	0.88
Methylhexan-2-one, 5-	甲基异庚酮	C <sub>7</sub> H <sub>14</sub> O	110-12-3	0.8	0.91
Methylhydrazine	甲胂	CH <sub>6</sub> N <sub>2</sub>	60-34-4	1.3	-
Methylpent-3-en-2-one, 4-	异丙叉丙酮	C <sub>6</sub> H <sub>10</sub> O	141-79-7	0.7	0.66
Methylpentan-2-ol, 4-	4-甲基-2-戊醇	C <sub>6</sub> H <sub>14</sub> O	108-11-2	2.8	3
Methylpentane, 2-	2-甲基戊烷	C <sub>6</sub> H <sub>14</sub>	107-83-5	1.5	34
Methylpentane, 3-	3-甲基戊烷	C <sub>6</sub> H <sub>14</sub>	96-14-0	1.5	24
Methylpentane-2,4-diol, 2-	2-甲基戊烷-2,4-二醇	C <sub>6</sub> H <sub>14</sub> O <sub>2</sub>	107-41-5	4	-
Methylpropanoyl chloride, 2-	异丁酰氯	C <sub>4</sub> H <sub>7</sub> ClO	79-30-1	6	-
Methylpyrrole, N-	1-甲基吡咯	C <sub>5</sub> H <sub>7</sub> N	96-54-8	0.5	0.8
Methylstyrene	乙烯基甲苯	C <sub>9</sub> H <sub>10</sub>	25013-15-4	0.5	0.5
Methylthiopropional, 3-	3-甲硫基丙醛	C <sub>4</sub> H <sub>8</sub> OS	3268-49-3	2	-
Mineral oil	矿物油		8042-47-5	0.8	0.7
Mineral spirits	矿物油精		64475-85-0	0.8	0.7
Monoisobutanolamine	2-氨基-2-甲基-1-丙醇	C <sub>4</sub> H <sub>11</sub> NO	124-68-5	1.6	-
Morpholine	吗啉	C <sub>4</sub> H <sub>9</sub> NO	110-91-8	2	2
Myrcene	月桂烯	C <sub>10</sub> H <sub>16</sub>	123-35-3	0.5	-
Naphtha, hydrotrated heavy	加氢精制重石脑油	C <sub>n</sub> H <sub>(2n+2)</sub>	64742-48-9	1.0	-
Naphthalene	萘	C <sub>10</sub> H <sub>8</sub>	91-20-3	0.4	0.4
Naphthol methyl ether, 2-	β-萘基甲基醚	C <sub>11</sub> H <sub>10</sub> O	93-04-9	0.5	-
Neopentane	新戊烷	C <sub>5</sub> H <sub>12</sub>	463-82-1	3.0	-
Neopentyl alcohol	2,2-二甲基-1-丙醇	C <sub>5</sub> H <sub>12</sub> O	75-84-3	2.0	-
Nitric oxide	一氧化氮	NO	10102-43-9	8	-
Nitrobenzene	硝基苯	C <sub>6</sub> H <sub>5</sub> NO <sub>2</sub>	98-95-3	1.7	-
Nitroethane		C <sub>2</sub> H <sub>5</sub> NO <sub>2</sub>		-	-
Nitrogen dioxide	二氧化氮	NO <sub>2</sub>	10102-44-0	10	-
Nitromethane		CH <sub>3</sub> NO <sub>2</sub>		-	-
Nitropropane, 2-		C <sub>3</sub> H <sub>7</sub> NO <sub>2</sub>		-	-

气体名称 (显示名称)	气体名称 (日文名)	分子式	CAS 编号	换算系数 (10.6eV)	换算系数 (10.0 eV)
N-Methylolacrylamide	N-(羟甲基)丙烯酰胺	C <sub>4</sub> H <sub>7</sub> NO <sub>2</sub>	924-42-5	2.0	-
Nonane	壬烷	C <sub>9</sub> H <sub>20</sub>	111-84-2	1.3	4.7
Nonanol (mixed isomers)	正壬醇	C <sub>9</sub> H <sub>20</sub> O	143-08-8	1.2	-
Nonene (mixed isomers)	壬烯	C <sub>9</sub> H <sub>18</sub>	27215-95-8	0.8	-
Nonene, 1-	1-壬烯	C <sub>9</sub> H <sub>18</sub>	124-11-8	0.55	-
Norbornadiene, 2,5-	二环庚二烯	C <sub>7</sub> H <sub>8</sub>	121-46-0	0.6	0.70
Octamethyltrisiloxane	八甲基三硅氧烷	C <sub>8</sub> H <sub>24</sub> O <sub>2</sub> Si <sub>3</sub>	107-51-7	0.3	-
Octane	正辛烷	C <sub>8</sub> H <sub>18</sub>	111-65-9	1.3	7
Octanol (mixed isomers)	1-辛醇	C <sub>8</sub> H <sub>18</sub> O	111-87-5	1.5	-
Octene (mixed isomers)	辛烯	C <sub>8</sub> H <sub>16</sub>	25377-83-7	0.9	-
Octene, 1-	1-辛烯	C <sub>8</sub> H <sub>16</sub>	111-66-0	0.58	1.1
Oxalyl bromide	草酰溴	C <sub>2</sub> Br <sub>2</sub> O <sub>2</sub>	15219-34-8	5	-
Oxydiethanol, 2,2-	二乙二醇	C <sub>4</sub> H <sub>10</sub> O <sub>3</sub>	111-46-6	2.0	-
Paraffin wax, fume	石蜡		8002-74-2	1	-
Paraffins, normal	普通石蜡		64771-72-8	1	-
Paraldehyde	三聚乙醛	C <sub>6</sub> H <sub>12</sub> O <sub>3</sub>	123-63-7	2.0	4.8
Pentacarbonyl iron	五羰基铁	FeC <sub>5</sub> O <sub>5</sub>	13463-40-6	1	-
Pentan-2-one	2-戊酮	C <sub>5</sub> H <sub>10</sub> O	107-87-9	0.8	1.03
Pentan-3-one	3-戊酮	C <sub>5</sub> H <sub>10</sub> O	96-22-0	0.8	0.75
Pentanal	戊醛	C <sub>5</sub> H <sub>10</sub> O	110-62-3	1.2	1.75
Pentandione, 2,4-	2,4-戊二酮	C <sub>5</sub> H <sub>8</sub> O <sub>2</sub>	123-54-6	0.8	0.85
Pentane	正戊烷	C <sub>5</sub> H <sub>12</sub>	109-66-0	5	-
Pentanoic acid	戊酸	C <sub>5</sub> H <sub>10</sub> O <sub>2</sub>	109-52-4	4	52
Pentanol, 2-	2-戊醇	C <sub>5</sub> H <sub>12</sub> O	6032-29-7	1.5	16
Pentanol, 3-	3-戊醇	C <sub>5</sub> H <sub>12</sub> O	584-02-1	1.5	3.5
Pentene, 1-	1-戊烯	C <sub>5</sub> H <sub>10</sub>	109-67-1	1.3	1.00
Pentylcyclopentan-1-one, 2-	2-戊基环戊酮	C <sub>10</sub> H <sub>18</sub> O	4819-67-4	1	-
Pentylcyclopentane	戊基环戊烷	C <sub>10</sub> H <sub>20</sub>	3741-00-2	1.1	-
Pentyne, 1-	1-戊炔	C <sub>5</sub> H <sub>8</sub>	627-19-0	3	-
Peracetic acid	过氧乙酸	C <sub>2</sub> H <sub>4</sub> O <sub>3</sub>	79-21-0	2	-
Perfluorobutadiene	六氟-1,3-丁二烯	C <sub>4</sub> F <sub>6</sub>	685-63-2	3	-
Perfluoro-tert-butylamine	全氟叔丁胺	C <sub>4</sub> H <sub>2</sub> F <sub>9</sub> N	2809-92-9	5	-
Petroleum ether	石油醚		8032-32-4	0.9	-
Phellandrene	水芹烯	C <sub>10</sub> H <sub>16</sub>	99-83-2	0.8	-

气体名称 (显示名称)	气体名称 (日文名)	分子式	CAS 编号	换算系数 (10.6eV)	换算系数 (10.0 eV)
Phenethyl methyl ether, 2-	2-苯乙甲基醚	C <sub>9</sub> H <sub>12</sub> O	3558-60-9	0.6	-
Phenol	苯酚	C <sub>6</sub> H <sub>6</sub> O	108-95-2	1.2	1.1
Phenoxyethanol, 2-	2-苯氧基乙醇	C <sub>8</sub> H <sub>10</sub> O <sub>2</sub>	122-99-6	0.5	10
Phenyl chloroformate	氯甲酸苯酯	C <sub>7</sub> H <sub>5</sub> ClO <sub>2</sub>	1885-14-9	1.1	-
Phenyl ethyl isobutyrate, 2-	异丁酸 2-苯乙酯	C <sub>12</sub> H <sub>16</sub> O <sub>2</sub>	103-48-0	1.5	-
Phenyl propene, 2-	α-甲基苯乙烯	C <sub>9</sub> H <sub>10</sub>	98-83-9	0.4	0.4
Phenyl-2,3-epoxypropyl ether	苯基缩水甘油醚	C <sub>9</sub> H <sub>10</sub> O <sub>2</sub>	122-60-1	0.8	-
Phenylacetaldehyde	苯乙醛	C <sub>8</sub> H <sub>8</sub> O	122-78-1	0.7	-
Phenylacetic acid	苯乙酸	C <sub>8</sub> H <sub>8</sub> O <sub>2</sub>	103-82-2	1	-
Phenylcyclohexane	苯基环己烷	C <sub>12</sub> H <sub>16</sub>	827-52-1	0.4	-
Phenylethyl acetate, 1-	乙酸苏合香酯	C <sub>10</sub> H <sub>12</sub> O <sub>2</sub>	93-92-5	0.7	-
Phenylethyl alcohol, 2-	β-苯乙醇	C <sub>8</sub> H <sub>10</sub> O	60-12-8	1.2	-
Phosphine	磷	PH <sub>3</sub>	7803-51-2	2	-
Picoline, 3-	β-甲基吡啶	C <sub>6</sub> H <sub>7</sub> N	108-99-6	0.9	0.8
Pine oil	松油		8002-09-3	1	-
Pinene, α-	α-蒎烯	C <sub>10</sub> H <sub>16</sub>	80-56-8	0.27	0.48
Pinene, β-	β-蒎烯	C <sub>10</sub> H <sub>16</sub>	127-91-3	0.27	0.59
Piperazine	无水哌嗪	C <sub>4</sub> H <sub>10</sub> N <sub>2</sub>	110-85-0	0.8	-
Piperidine	哌啶	C <sub>5</sub> H <sub>11</sub> N	110-89-4	0.9	0.8
Piperylene	1,3-戊二烯	C <sub>5</sub> H <sub>8</sub>	504-60-9	0.7	1.0
Prop-2-yn-1-ol	2-丙炔-1-醇	C <sub>3</sub> H <sub>4</sub> O	107-19-7	2.9	-
Propadiene	丙二烯	C <sub>3</sub> H <sub>4</sub>	463-49-0	1	-
Propan-1-ol	正丙醇	C <sub>3</sub> H <sub>8</sub> O	71-23-8	4.8	40
Propanamide	丙酰胺	C <sub>3</sub> H <sub>7</sub> NO	79-05-0	2	-
Propane		C <sub>3</sub> H <sub>8</sub>		-	-
Propane-1,2-diol	丙二醇	C <sub>3</sub> H <sub>8</sub> O <sub>2</sub>	57-55-6	3	-
Propanolamine	3-氨基-1-丙醇	C <sub>3</sub> H <sub>9</sub> NO	156-87-6	1.5	-
Propargyl chloride	炔丙基氯	C <sub>3</sub> H <sub>3</sub> Cl	624-65-7	2	-
Propen-1-imine, 2-	2-丙烯-1-亚胺	C <sub>3</sub> H <sub>5</sub> N	73311-40-7	2	-
Propene	丙烯	C <sub>3</sub> H <sub>6</sub>	115-07-1	1.4	2
Propiolic acid	丙炔酸	C <sub>3</sub> H <sub>2</sub> O <sub>2</sub>	471-25-0	8	-
Propionaldehyde	丙醛	C <sub>3</sub> H <sub>6</sub> O	123-38-6	1.7	-
Propionic acid	丙酸	C <sub>3</sub> H <sub>6</sub> O <sub>2</sub>	79-09-4	8	-
Propionitrile		C <sub>3</sub> H <sub>5</sub> NO		-	-



气体名称 (显示名称)	气体名称 (日文名)	分子式	CAS 编号	换算系数 (10.6eV)	换算系数 (10.0 eV)
Propoxy-2-propanol, 1-	1-丙氧基-2-丙醇	C <sub>6</sub> H <sub>14</sub> O <sub>2</sub>	1569-01-3	1.1	1.6
Propyl acetate, n-	乙酸正丙酯	C <sub>5</sub> H <sub>10</sub> O <sub>2</sub>	109-60-4	2.5	17
Propyl benzene	1-苯基丙烷	C <sub>9</sub> H <sub>12</sub>	103-65-1	0.5	0.55
Propyl benzene, 2-		C <sub>9</sub> H <sub>12</sub>		-	-
Propyl butanoate	丁酸丙酯	C <sub>7</sub> H <sub>14</sub> O <sub>2</sub>	105-66-8	2.3	2.7
Propyl formate	甲酸丙酯	C <sub>4</sub> H <sub>8</sub> O <sub>2</sub>	110-74-7	10	-
Propyl iodide	1-碘代丙烷	C <sub>3</sub> H <sub>7</sub> I	107-08-4	1	-
Propylamine, n-	正丙胺	C <sub>3</sub> H <sub>9</sub> N	107-10-8	1	-
Propylbenzene (all isomers)	正丙苯 (所有异构体)	C <sub>9</sub> H <sub>12</sub>	74296-31-4	0.45	-
Propylene carbonate	碳酸丙烯酯	C <sub>4</sub> H <sub>6</sub> O <sub>3</sub>	108-32-7	2	-
Propylene glycol ethyl ether acetate	丙二醇单乙醚醋酸酯	C <sub>7</sub> H <sub>14</sub> O <sub>3</sub>	98516-30-4	1.2	-
Propylene oxide	氧化丙烯	C <sub>3</sub> H <sub>6</sub> O	75-56-9	2.7	-
Propyleneimine	丙烯亚胺	C <sub>3</sub> H <sub>7</sub> N	75-55-8	1.3	-
Propylnitrate, n-		C <sub>9</sub> H <sub>7</sub> NO <sub>3</sub>		-	-
Propyne	甲基乙炔	C <sub>3</sub> H <sub>4</sub>	74-99-7	4	-
Pyrazine	吡嗪	C <sub>4</sub> H <sub>4</sub> N <sub>2</sub>	290-37-9	3	-
Pyridine	吡啶	C <sub>5</sub> H <sub>5</sub> N	110-86-1	0.8	0.87
Pyridinol, 4-	4-羟基吡啶	C <sub>5</sub> H <sub>5</sub> NO	626-64-2	3	-
Pyridylamine, 2-	2-氨基吡啶	C <sub>5</sub> H <sub>6</sub> N <sub>2</sub>	504-29-0	0.8	-
Pyrrole	吡咯	C <sub>4</sub> H <sub>5</sub> N	109-97-7	0.6	-
Pyrrolidine	吡咯烷	C <sub>4</sub> H <sub>9</sub> N	123-75-1	0.4	20
Pyruvaldehyde	甲基乙二醛	C <sub>3</sub> H <sub>4</sub> O <sub>2</sub>	78-98-8	0.7	-
Rose oxide, cis-	玫瑰醚	C <sub>10</sub> H <sub>18</sub> O	16409-43-1	0.8	-
Sec-amyl acetate	乙酸仲戊酯	C <sub>7</sub> H <sub>14</sub> O <sub>2</sub>	626-38-0	2	-
Sevoflurane		C <sub>3</sub> H <sub>3</sub> F <sub>7</sub> O		-	-
Stibine	锑化氢	SbH <sub>3</sub>	7803-52-3	1.5	-
Styrene	苯乙烯	C <sub>8</sub> H <sub>8</sub>	100-42-5	0.35	0.52
Sulfur dioxide		SO <sub>2</sub>		-	-
Terpineol, α -	α -松油醇	C <sub>10</sub> H <sub>18</sub> O	98-55-5	0.8	-
Terpinolene	松油烯	C <sub>10</sub> H <sub>16</sub>	586-62-9	0.59	0.9
Terpinyl acetate, α -	乙酸松油酯	C <sub>12</sub> H <sub>20</sub> O <sub>2</sub>	80-26-2	1.2	-
Tert-amyl methyl ether	2-甲基-2-甲氧基丁烷	C <sub>6</sub> H <sub>14</sub> O	994-05-8	0.8	-
Tert-butanol	叔丁醇	C <sub>4</sub> H <sub>10</sub> O	75-65-0	2.6	2.8
Tert-butyl bromide	2-溴-2-甲基丙烷	C <sub>4</sub> H <sub>9</sub> Br	507-19-7	1.5	1.6

气体名称 (显示名称)	气体名称 (日文名)	分子式	CAS 编号	换算系数 (10.6eV)	换算系数 (10.0 eV)
Tert-butyl formate	甲酸叔丁酯	C <sub>5</sub> H <sub>10</sub> O <sub>2</sub>	762-75-4	8	-
Tetrachloroethane, 1,1,1,2-		C <sub>2</sub> H <sub>2</sub> Cl <sub>4</sub>		-	-
Tetrachloroethane, 1,1,2,2-		C <sub>2</sub> H <sub>2</sub> Cl <sub>4</sub>		-	-
Tetrabromoethane, 1,1,2,2-	1,1,2,2-四溴乙烷	C <sub>2</sub> H <sub>2</sub> Br <sub>4</sub>	79-27-6	2	-
Tetracarbonylnickel	四羰基镍	NiC <sub>4</sub> O <sub>4</sub>	13463-39-3	1	-
Tetrachloroethylene	全氯乙烯	C <sub>2</sub> Cl <sub>4</sub>	127-18-4	0.44	0.33
Tetrachloropyridine, 2,3,5,6-	2,3,5,6-四氯吡啶	C <sub>5</sub> HCl <sub>4</sub> N	2402-79-1	1	-
Tetraethyl orthosilicate	四乙氧基硅烷	C <sub>8</sub> H <sub>20</sub> O <sub>4</sub> Si	78-10-4	2	3
Tetraethyllead		C <sub>8</sub> H <sub>20</sub> Pb			
Tetrafluoroethylene	四氟乙烯	C <sub>2</sub> F <sub>4</sub>	116-14-3	15	-
Tetrahydrofuran	四氢呋喃	C <sub>4</sub> H <sub>8</sub> O	109-99-9	0.8	-
Tetrahydronaphthalene	四氢萘	C <sub>10</sub> H <sub>12</sub>	119-64-2	0.4	-
Tetrahydropyran	四氢吡喃	C <sub>6</sub> H <sub>10</sub> O	142-68-7	3	-
Tetrahydrothiophene	四氢噻吩	C <sub>4</sub> H <sub>8</sub> S	110-01-0	0.6	0.5
Tetramethyl orthosilicate	四甲氧基硅烷	C <sub>4</sub> H <sub>12</sub> O <sub>4</sub> Si	681-84-5	2.0	-
Tetramethyl succinonitrile	四甲基丁二腈	C <sub>8</sub> H <sub>12</sub> N <sub>2</sub>	3333-52-6	1	-
Tetramethylbenzene (all isomers)	1,2,4,5-四甲苯	C <sub>10</sub> H <sub>14</sub>	95-93-2	0.3	-
Tetramethylbutane, 2,2,3,3-	2,2,3,3-四甲基丁烷	C <sub>8</sub> H <sub>18</sub>	594-82-1	1	-
Tetramethylgermane	四甲基锗	C <sub>4</sub> H <sub>12</sub> Ge	865-52-1	2	-
Tetramethylguanidine, N,N,N',N'	1,1,3,3-四甲基胍	C <sub>5</sub> H <sub>13</sub> N <sub>3</sub>	80-70-6	0.6	-
Tetramethylsilane	四甲基硅烷	C <sub>4</sub> H <sub>12</sub> Si	75-76-3	2	-
Thioacetic acid	硫代乙酸	C <sub>2</sub> H <sub>4</sub> OS	507-09-5	2	-
Thiocarbonyl fluoride	二氟甲烷硫酮	CSF <sub>2</sub>	420-32-6	6	-
Thiocyanogen	硫氰酸	C <sub>2</sub> S <sub>2</sub> N <sub>2</sub>	505-14-6	8	-
Thioformaldehyde trimer	1,3,5-三噻烷	C <sub>3</sub> H <sub>6</sub> S <sub>3</sub>	291-21-4	1.5	-
Thiophene	噻吩	C <sub>4</sub> H <sub>4</sub> S	110-02-1	0.4	0.5
Thiophosgene	硫光气	CSCl <sub>2</sub>	463-71-8	1	-
Thymol	百里酚	C <sub>10</sub> H <sub>14</sub> O	89-83-8	0.7	-
Titanium-n-propoxide	钛酸四正丙酯	C <sub>12</sub> H <sub>28</sub> O <sub>4</sub> Ti	3087-37-4	3	-
Toluene	甲苯	C <sub>7</sub> H <sub>8</sub>	108-88-3	0.5	0.60
Toluene-2,4-diisocyanate	2,4-甲苯二异氰酸酯	C <sub>9</sub> H <sub>6</sub> N <sub>2</sub> O <sub>2</sub>	584-84-9	1.6	-
Toluenesulfonyl chloride, p-	对甲苯磺酰氯	C <sub>7</sub> H <sub>7</sub> SO <sub>2</sub> Cl	98-59-9	3	-
Toluidine, o-	邻甲苯胺	C <sub>7</sub> H <sub>9</sub> N	95-53-4	0.5	-
Tolylaldehyde, p-	对甲苯醛	C <sub>8</sub> H <sub>8</sub> O	104-87-0	0.8	-

气体名称 (显示名称)	气体名称 (日文名)	分子式	CAS 编号	换算系数 (10.6eV)	换算系数 (10.0 eV)
Triazine, 1,3,5-	1,3,5-三嗪	C <sub>3</sub> H <sub>3</sub> N <sub>3</sub>	290-87-9	6	-
Tributyl phosphate	磷酸三丁酯	C <sub>12</sub> H <sub>27</sub> O <sub>4</sub> P	126-73-8	5	-
Tributylamine	三丁胺	C <sub>12</sub> H <sub>27</sub> N	102-82-9	1.2	0.6
Trichlorobenzene, 1,2,4-	1,2,4-三氯苯	C <sub>6</sub> H <sub>3</sub> Cl <sub>3</sub>	120-82-1	0.6	0.5
Trichloro-2-fluoroethane, 1,1,2-		C <sub>2</sub> H <sub>2</sub> Cl <sub>3</sub> F		-	-
Trichloroethane, 1,1,1-		C <sub>2</sub> H <sub>3</sub> Cl <sub>3</sub>		-	-
Trichloroethane, 1,1,2-		C <sub>2</sub> H <sub>3</sub> Cl <sub>3</sub>		-	-
Trichloroethylene	三氯乙烯	C <sub>2</sub> HCl <sub>3</sub>	79-01-6	0.7	0.8
Trichloropropane 1,2,3-		C <sub>3</sub> H <sub>3</sub> Cl <sub>3</sub>		-	-
Trichlorotrifluoroethane, 1,1,1-		C <sub>2</sub> Cl <sub>3</sub> F <sub>3</sub>		-	-
Trichlorotrifluoroethane, 1,1,2-		C <sub>2</sub> Cl <sub>3</sub> F <sub>3</sub>		-	-
Triethyl phosphate	磷酸三乙酯	C <sub>6</sub> H <sub>15</sub> O <sub>4</sub> P	78-40-0	3.5	-
Triethyl silane	三乙基硅烷	C <sub>6</sub> H <sub>16</sub> Si	617-86-7	2	-
Triethylamine	三乙胺	C <sub>6</sub> H <sub>15</sub> N	121-44-8	0.9	1.1
Triethylbenzene	三乙苯	C <sub>12</sub> H <sub>18</sub>	25340-18-5	0.35	-
Triethylene aluminum	三乙烯铝	C <sub>6</sub> H <sub>15</sub> Al	97-93-8	1	-
Trifluoroethane, 1,1,2-		C <sub>2</sub> H <sub>3</sub> F <sub>3</sub>		-	-
Trifluoroethanol, 2,2,2-		C <sub>2</sub> H <sub>3</sub> F <sub>3</sub> O		-	-
Trifluoroethene	三氟乙烯	C <sub>2</sub> HF <sub>3</sub>	359-11-5	5	-
Trifluoroethyl methyl ether, 2,2,2-	2,2,2-三氟乙基甲基醚	C <sub>3</sub> H <sub>5</sub> F <sub>3</sub> O	460-43-5	10	-
Trifluoroiodomethane	三氟碘甲烷	CF <sub>3</sub> I	2314-97-8	2	-
Trimethoxymethane	原甲酸三甲酯	C <sub>4</sub> H <sub>10</sub> O <sub>3</sub>	149-73-5	1	10
Trimethoxyvinylsilane	乙烯基三甲氧基硅烷	C <sub>5</sub> H <sub>12</sub> O <sub>3</sub> Si	2768-02-7	1.0	-
Trimethylamine	三甲胺	C <sub>3</sub> H <sub>9</sub> N	75-50-3	0.5	0.5
Trimethylbenzene mixtures	三甲苯 (异构体混合物)	C <sub>9</sub> H <sub>12</sub>	25551-13-7	0.3	0.3
Trimethylbenzene, 1,3,5-	三甲苯	C <sub>9</sub> H <sub>12</sub>	108-67-8	0.4	0.5
Trimethylborate	硼酸三甲酯	C <sub>3</sub> H <sub>9</sub> BO <sub>3</sub>	121-43-7	1	-
Trimethylcyclohexane, 1,2,4-	1,2,4-三甲基环己烷	C <sub>9</sub> H <sub>18</sub>	2234-75-5	1	-
Trimethylene oxide	环氧丙烷	C <sub>3</sub> H <sub>6</sub> O	503-30-0	1.5	-
Trimethylsilane	三甲基硅烷	C <sub>3</sub> H <sub>10</sub> Si	993-07-7	1	-
Trioxane	1,3,5-三恶烷	C <sub>3</sub> H <sub>6</sub> O <sub>3</sub>	110-88-3	2	-
Turpentine	松节油	C <sub>10</sub> H <sub>16</sub>	9005-90-7	0.6	-
TVOC	总挥发性有机化合物			1	1
Undecane	正十一烷	C <sub>11</sub> H <sub>24</sub>	1120-21-4	0.9	3.1
Vanillin	香草醛	C <sub>8</sub> H <sub>8</sub> O <sub>3</sub>	121-33-5	1	-

气体名称 (显示名称)	气体名称 (日文名)	分子式	CAS 编号	换算系数 (10.6eV)	换算系数 (10.0 eV)
Vinyl acetate	醋酸乙烯酯	C <sub>4</sub> H <sub>6</sub> O <sub>2</sub>	108-05-4	1.1	1.77
Vinyl bromide	溴乙烯	C <sub>2</sub> H <sub>3</sub> Br	593-60-2	1.5	0.9
Vinyl chloride	氯乙烯	C <sub>2</sub> H <sub>3</sub> Cl	75-01-4	2.1	1.9
Vinyl ethyl ether	乙基乙烯基醚	C <sub>4</sub> H <sub>8</sub> O	109-92-2	0.6	0.95
Vinyl fluoride	氟乙烯	C <sub>2</sub> H <sub>3</sub> F	75-02-5	2	-
Vinyl-2-pyrrolidinone, 1-	N-乙烯基-2-吡咯烷酮	C <sub>6</sub> H <sub>9</sub> NO	88-12-0	0.9	3.3
Vinylcyclohexene	乙烯基环己烯	C <sub>8</sub> H <sub>12</sub>	100-40-3	0.7	0.7
Vinylene carbonate	碳酸亚乙烯酯	C <sub>3</sub> H <sub>2</sub> O <sub>3</sub>	872-36-6	1	5
Vinylidene difluoride	偏二氟乙烯单体	C <sub>2</sub> H <sub>2</sub> F <sub>2</sub>	75-38-7	5	-
Vinylsilane	乙烯基硅烷	C <sub>2</sub> H <sub>6</sub> Si	7291-09-0	1.5	-
Xylene mixed isomers	二甲苯	C <sub>8</sub> H <sub>10</sub>	1330-20-7	0.40	0.59
Xylene, m-	间二甲苯	C <sub>8</sub> H <sub>10</sub>	108-38-3	0.4	0.53
Xylene, o-	邻二甲苯	C <sub>8</sub> H <sub>10</sub>	95-47-6	0.6	0.6
Xylene, p-	对二甲苯	C <sub>8</sub> H <sub>10</sub>	106-42-3	0.4	0.59
Xylidine, all	二甲苯胺 (混合物)	C <sub>8</sub> H <sub>11</sub> N	1300-73-8	0.7	0.6

## 12-6 恒电位电解式传感器的干扰一览

以下是恒电位电解式氧气传感器和毒性气体传感器的干扰一览。

此处所列的值是使用新品传感器和过滤器在实验室环境中测量的代表值。干扰的影响因传感器和过滤器的磨损状态以及温度、湿度等现场环境而波动，因此可能与实际值有所不同。请将其作为判断有无干扰及影响程度的参考。



注意

- 如果在存在严重干扰气体的环境中进行测量，可能会误发警报。

### <ESR-X13P (O<sub>2</sub>) >

气体名称	化学式	气体浓度	指示值
氢	H <sub>2</sub>	2vol%	-2.8 % O <sub>2</sub>
一氧化碳	CO	2980ppm	0.2 % O <sub>2</sub>
二氧化硫	SO <sub>2</sub>	1010ppm	0.3 % O <sub>2</sub>
硫化氢	H <sub>2</sub> S	292ppm	0.1 % O <sub>2</sub>
甲烷	CH <sub>4</sub>	50vol%	-0.03 % O <sub>2</sub>
异丁烷	HC(i-C <sub>4</sub> H <sub>10</sub> )	50vol%	-0.14 % O <sub>2</sub>

### <ESR-A13i (H<sub>2</sub>S) >

气体名称	化学式	气体浓度	指示值
二氧化硫	SO <sub>2</sub>	25.0ppm	0.0ppm
氯化氢	HCl	3.2ppm	0.0ppm
氨	NH <sub>3</sub>	38.6ppm	0.0ppm
臭氧	O <sub>3</sub>	0.48ppm	0.0ppm
氯	Cl <sub>2</sub>	2.0ppm	0.0ppm
甲烷	CH <sub>4</sub>	1.26vol%	0.0ppm
异丁烷	HC(i-C <sub>4</sub> H <sub>10</sub> )	0.45vol%	0.0ppm
异丁烯	C <sub>4</sub> H <sub>8</sub>	1000ppm	0.1ppm

### <ESR-A13P (CO) >

气体名称	化学式	气体浓度	指示值
氢	H <sub>2</sub>	100ppm	11ppm
二氧化硫	SO <sub>2</sub>	30ppm	0ppm
硫化氢	H <sub>2</sub> S	30ppm	0ppm
氯化氢	HCl	11.7ppm	-1ppm
氰化氢	HCN	1.8ppm	-1ppm
氨	NH <sub>3</sub>	255ppm	1ppm
臭氧	O <sub>3</sub>	1.8ppm	0ppm
氯	Cl <sub>2</sub>	0.8ppm	0ppm
甲烷	CH <sub>4</sub>	1.25vol%	0ppm
异丁烷	HC(i-C <sub>4</sub> H <sub>10</sub> )	0.45vol%	-1ppm

<ESF-A24R2 (H<sub>2</sub>S) >

气体名称	化学式	气体浓度	指示值
一氧化碳	CO	3020ppm	182ppm
二氧化碳	CO <sub>2</sub>	20vol%	-1ppm
二氧化硫	SO <sub>2</sub>	100ppm	20ppm
氯化氢	HCl	15ppm	-2ppm
氨	NH <sub>3</sub>	400ppm	1ppm
臭氧	O <sub>3</sub>	1.1ppm	-1ppm
氯	Cl <sub>2</sub>	5.0ppm	1ppm

<ESF-B242 (NH<sub>3</sub>) >

气体名称	化学式	气体浓度	指示值
二氧化碳	CO <sub>2</sub>	2500ppm	1.8ppm
二氧化硫	SO <sub>2</sub>	10ppm	-5.3ppm
硫化氢	H <sub>2</sub> S	3.0ppm	-2.5ppm
氯化氢	HCl	3.2ppm	-2.6ppm
臭氧	O <sub>3</sub>	2.2ppm	4.5ppm
氯	Cl <sub>2</sub>	1.6ppm	-0.8ppm

<ESF-C930 (Cl<sub>2</sub>) >

气体名称	化学式	气体浓度	指示值
一氧化碳	CO	2970ppm	0.00ppm
二氧化碳	CO <sub>2</sub>	2500ppm	0.01ppm
硫化氢	H <sub>2</sub> S	8.0ppm	-0.04ppm
氯化氢	HCl	15ppm	0.02ppm
氰化氢	HCN	7.8ppm	-0.01ppm
氨	NH <sub>3</sub>	75ppm	-0.02ppm
臭氧	O <sub>3</sub>	2.4ppm	0.24ppm
甲烷	CH <sub>4</sub>	100vol%	-0.02ppm

<ESF-B249 (O<sub>3</sub>) >

气体名称	化学式	气体浓度	指示值
一氧化碳	CO	2950ppm	0.00ppm
二氧化碳	CO <sub>2</sub>	2500ppm	0.02ppm
二氧化硫	SO <sub>2</sub>	0.50ppm	0.01ppm
硫化氢	H <sub>2</sub> S	1.0ppm	-0.04ppm
氯化氢	HCl	15ppm	0.58ppm
氨	NH <sub>3</sub>	75ppm	-0.06ppm
氯	Cl <sub>2</sub>	1.5ppm	2.01ppm
甲烷	CH <sub>4</sub>	50000ppm	0.00ppm

## &lt;ESF-A24E2 (HCl) &gt;

气体名称	化学式	气体浓度	指示值
一氧化碳	CO	2950ppm	0.07ppm
二氧化碳	CO <sub>2</sub>	50000ppm	-0.02ppm
二氧化硫	SO <sub>2</sub>	10ppm	0.34ppm

硫化氢	H <sub>2</sub> S	1.6ppm	1.14ppm
氨	NH <sub>3</sub>	400ppm	-0.19ppm
臭氧	O <sub>3</sub>	2.4ppm	-0.05ppm
氯	Cl <sub>2</sub>	2.5ppm	0.40ppm
甲烷	CH <sub>4</sub>	25000ppm	-0.01ppm

<ESF-A24D4 (SO<sub>2</sub>) >

气体名称	化学式	气体浓度	指示值
一氧化碳	CO	3020ppm	16.4ppm
二氧化碳	CO <sub>2</sub>	20vol%	0.1ppm
硫化氢	H <sub>2</sub> S	1010ppm	0.7ppm
氯化氢	HCl	15ppm	0.1ppm
氨	NH <sub>3</sub>	400ppm	-0.1ppm
臭氧	O <sub>3</sub>	1.1ppm	-0.8ppm
氯	Cl <sub>2</sub>	5.0ppm	0.1ppm
甲烷	CH <sub>4</sub>	100vol%	-0.1ppm

## &lt;ESF-A24D (HCN) Japan Ex 规格&gt;

气体名称	化学式	气体浓度	指示值
一氧化碳	CO	3040ppm	15.5ppm
二氧化碳	CO <sub>2</sub>	20vol%	0.3ppm
二氧化硫	SO <sub>2</sub>	6.0ppm	20.4ppm
硫化氢	H <sub>2</sub> S	1.0ppm	3.6ppm
氯化氢	HCl	15ppm	16.1ppm
氨	NH <sub>3</sub>	400ppm	0.3ppm
臭氧	O <sub>3</sub>	1.8ppm	-8.5ppm
氯	Cl <sub>2</sub>	1.5ppm	-2.9ppm
甲烷	CH <sub>4</sub>	100vol%	0.4ppm

## 12-7 关于电波法认证

如下表所示，本仪器符合各国/各地区的电波法并通过了认证。

电波法禁止以下行为。如果实施了禁止行为，用户或销售商将被处罚。

- 在电波法不许可的国家或地区使用
- 销往电波法不许可的国家或地区
- 拆解或改造本仪器
- 剥离本仪器的认证标签

此外，在海洋上的船舶内使用本仪器时，电波法适用于该地区的沿海国家。此时，禁止在未取得电波法许可的国家或地区使用。

请确认本仪器的使用频带(2.4GHz)除工业、科学、医疗器械（微波炉等）以外，也没有运用于工厂生产线等处使用的用于识别移动对象的厂内无线基站（需要许可的无线基站）及特定小功率无线基站。万一本仪器对用于识别移动对象的无线基站发生了电波干扰，请实施防止电波串扰的措施，例如变更使用场所或停止电波发射等。

### 无线规格

无线通信	通信协议：Bluetooth Low Energy 版本：Ver 4.2 频率：2402MHz~2480MHz 调制：FSK 功率：最大6dBm
电波法认证 (国家或地区)	内容
电波法 (Japan)	本仪器内置依据电波法获得技术标准符合性证明的无线设备。因此，使用本仪器时不需要无线基站的许可。  R 001-A07864 施工设计认证批准号：001-A07864 无线电频率：2402MHz ~ 2480MHz 最大无线电输出：6dBm
RE Directive (EU Countries)	 We declare that this equipment complies with the basic requirements of Directive 2014/53/EU and other relevant provisions. Connect to the network with radio waves of frequency 2.4 GHz band and maximum output 6dBm.
FCC compliance (United States)	This device complies with part 15 of the FCC Rules. Operation is subject to the following two conditions: (1) This device may not cause harmful interference, and (2) this device must accept any interference received, including interference that may cause undesired operation.  FCC CAUTION Changes or modifications not expressly approved by the party responsible for compliance could void the user's authority to operate the equipment.



	<p>Note: This equipment has been tested and found to comply with the limits for a Class A digital device, pursuant to part 15 of the FCC Rules. These limits are designed to provide reasonable protection against harmful interference when the equipment is operated in a commercial environment. This equipment generates, uses, and can radiate radio frequency energy and, if not installed and used in accordance with the instruction manual, may cause harmful interference to radio communications. Operation of this equipment in a residential area is likely to cause harmful interference in which case the user will be required to correct the interference at his own expense.</p> <p>This equipment complies with FCC radiation exposure limits set forth for an uncontrolled environment and meets the FCC radio frequency (RF) Exposure Guidelines. This equipment has very low levels of RF energy that is deemed to comply without testing of specific absorption rate (SAR).</p>
IC compliance (Canada)	<p>This device complies with Industry Canada's licence-exempt RSSs. Operation is subject to the following two conditions: This device may not cause interference; and This device must accept any interference, including interference that may cause undesired operation of the device.</p> <p>Le présent appareil est conforme aux CNR d'Industrie Canada applicables aux appareils radio exempts de licence. L'exploitation est autorisée aux deux conditions suivantes : l'appareil ne doit pas produire de brouillage; l'utilisateur de l'appareil doit accepter tout brouillage radioélectrique subi, même si le brouillage est susceptible d'en compromettre le fonctionnement.</p> <p>This equipment complies with IC radiation exposure limits set forth for an uncontrolled environment and meets RSS-102 of the IC radio frequency (RF) Exposure rules. This equipment has very low levels of RF energy that is deemed to comply without testing of specific absorption rate (SAR).</p> <p>Cet équipement est conforme aux limites d'exposition aux rayonnements énoncées pour un environnement non contrôlé et respecte les règles d'exposition aux fréquences radioélectriques (RF) CNR-102 de l'IC. Cet équipement émet une énergie RF très faible qui est considérée comme conforme sans évaluation du débit d'absorption spécifique (DAS).</p>
ACMA (AUSTRALIA)	<p>MODEL: GX-9000,GX-9000H</p> 

## 12-8 有限保修和责任限制

RIKEN KEIKI CO., LTD. (RIKEN) 保证, 自发货至买方之日起三年内, 在正常使用和服务下, 产品不会出现材料和工艺缺陷。本保修仅适用于向最初买方出售全新且未使用过的产品。对于在保修期内退回到位于日本的 RIKEN KEIKI 质量控制中心的缺陷产品, RIKEN 的保修义务是有限的, 由 RIKEN 选择进行维修或更换。在任何情况下, RIKEN 在本保修协议下的赔偿责任均不得超过买方实际支付的产品购买价格。

本保修不包括:

- a) 保险丝、一次性电池, 或因产品使用过程中的正常磨损而进行的部件常规更换;
- b) 在 RIKEN 看来, 由于意外或异常操作、处理或使用情况而被误用、更改、疏忽或损坏的任何产品;
- c) 由授权经销商以外的任何人员维修产品或在产品上安装未经批准的部件造成的任何损坏或缺陷; 或本保修中规定的义务以下列要求为条件:
  - a) 正确存储、安装、校准、使用、维护产品, 并遵守产品使用说明和 RIKEN 的任何其他适用建议;
  - b) 买方及时将产品缺陷通知 RIKEN, 并在需要时及时提供产品以进行纠正。买方在收到 RIKEN 提供的装运说明之前, 不得将货物退还给 RIKEN;
  - c) RIKEN 有权要求买方提供购买凭证, 如原始发票、销售单或装箱单, 以证明产品在保修期内。

买方同意, 本保修是买方的唯一排他性补救措施, 并取代所有其他明示或暗示的保证, 包括但不限于对适销性或特定用途适用性的任何暗示保证。RIKEN 对任何特殊、间接、附带或基于合同、侵权、信赖或任何其他理论的损害概不负责。

由于某些国家/地区或州不允许限制暗示保证条款, 或不允许排除或限制附带或间接损害, 因此本保修的限制和排除条款不适用于所有买方。如果本保修的任何条款被有管辖权的法院裁定为无效或不可执行, 则此类裁定不会影响任何其他条款的有效性或可执行性。

请联系 RIKEN KEIKI

请发送电子邮件至: [intdept@rikenkeiki.co.jp](mailto:intdept@rikenkeiki.co.jp)

请访问 RIKEN KEIKI 网站: <https://www.rikenkeiki.com/>

日本: +81-3-3966-1113

表：保修年限一览表

产品保修		
3 年		
传感器保修		
传感器型号	检测对象气体	保修年数
NCF-6322P	甲烷 (CH <sub>4</sub> ) / 异丁烷 (HC(i-C <sub>4</sub> H <sub>10</sub> )) / 氢 (H <sub>2</sub> ) / 乙炔 (C <sub>2</sub> H <sub>2</sub> )	3 年
TEF-7520P	甲烷 (CH <sub>4</sub> ) / 异丁烷 (HC(i-C <sub>4</sub> H <sub>10</sub> )) / 氢 (H <sub>2</sub> )	3 年
IRF-4341	甲烷 (CH <sub>4</sub> )	3 年
IRF-4345	异丁烷 (HC(i-C <sub>4</sub> H <sub>10</sub> ))	3 年
IRF-4443	二氧化碳 (CO <sub>2</sub> )	3 年
ESR-X13P	氧 (O <sub>2</sub> )	3 年
ESR-A13i	硫化氢 (H <sub>2</sub> S) 低浓度	3 年
ESR-A13P	一氧化碳 (CO)	3 年
ESF-A24R2	硫化氢 (H <sub>2</sub> S) 高浓度	3 年
ESF-B242	氨 (NH <sub>3</sub> )	2 年
ESF-C930	氯 (Cl <sub>2</sub> )	3 年
ESF-B249	臭氧 (O <sub>3</sub> )	1 年
ESF-A24E2	氯化氢 (HCl)	3 年
ESF-A24D4	二氧化硫 (SO <sub>2</sub> )	3 年
ESF-A24D (Japan Ex 规格)	氰化氢 (HCN)	3 年
PIF-001	挥发性有机化合物 (VOC、10.6eV、ppb)	1 年
PIF-002	挥发性有机化合物 (VOC、10.6eV、ppm)	1 年
PIF-003	挥发性有机化合物 (VOC、10.0eV、ppm)	1 年

## 修订记录

版次	修订内容	发行日期
0	初版 (PT0E-2111)	2024/3/7



# EU-Declaration of Conformity

Document No.: 320CE23036



We, RIKEN KEIKI Co., Ltd. 2-7-6, Azusawa, Itabashi-ku, Tokyo, 174-8744, Japan declare under our sole responsibility that the following product conforms to all the relevant provisions.

Product Name: Portable Gas Detector  
Model: GX-9000, GX-9000H

Council Directives		Applicable Standards
2014/34/EU	ATEX Directive	EN IEC 60079-0:2018 EN 60079-1:2014 EN 60079-11:2012
2014/30/EU	EMC Directive	EN 50270:2015
2014/53/EU	RE Directive	EN 300 328 V2.2.2 EN 301 489-1 V2.2.3 EN 301 489-17 V3.2.4 EN 62479:2010
2011/65/EU <sup>[1]</sup>	RoHS Directive	EN IEC 63000:2018

<sup>[1]</sup>Including substances added by Commission Delegated Directive (EU) 2015/863

EU-Type examination Certificate No. DEKRA 21ATEX0089 X

Notified Body for ATEX DEKRA Certification B.V. (NB 0344)  
Meander 1051, 6825 MJ Arnhem  
P.O. Box 5185, 6802 ED Arnhem  
The Netherlands

Auditing Organization for ATEX DEKRA Certification B.V. (NB 0344)  
Meander 1051, 6825 MJ Arnhem  
P.O. Box 5185, 6802 ED Arnhem  
The Netherlands

The marking of the product shall include the following:



II 1 G Ex da ia IIC T4/T3 Ga  
II 1 G Ex ia IIC T4/T3 Ga

Alternative Marking: - da ia: when used with NC-6322 (combustible gas thermo-catalytic sensor)  
- ia: when used without NC-6322 (combustible gas thermo-catalytic sensor)  
- T3: when used with cell type MN 1500 (Duracell) at ambient temperature between -40°C and +60°C  
- T4: there are two conditions when T4 is applied in a marking code.  
1) when used with cell type NCR18650GA (Panasonic) or LR6 (Toshiba) at ambient temperature between -40°C and +60°C;  
2) when used with cell type MN 1500 (Duracell) at ambient temperature between -40°C and +40°C

Place: Tokyo, Japan

Date: Jan. 19, 2024

Takakura Toshiyuki  
General manager  
Quality Control Center